

4CAST CV

11 Tage WLAN Wetter-Center 7-in-1

11-Day WIFI Weather Center 7in1

Art. No. 7003240
7903240
7803510



DE Besuchen Sie unsere Website über den folgenden QR Code oder Weblink um weitere Informationen zu diesem Produkt oder die verfügbaren Übersetzungen dieser Anleitung zu finden.

EN Visit our website via the following QR Code or web link to find further information on this product or the available translations of these instructions.

FR Si vous souhaitez obtenir plus d'informations concernant ce produit ou rechercher ce mode d'emploi en d'autres langues, rendez-vous sur notre site Internet en utilisant le code QR ou le lien correspondant.

NL Bezoek onze internetpagina via de volgende QR-code of weblink, voor meer informatie over dit product of de beschikbare vertalingen van deze gebruiksaanwijzing.

ES ¿Desearía recibir unas instrucciones de uso completas sobre este producto en un idioma determinado? Entonces visite nuestra página web utilizando el siguiente enlace (código QR) para ver las versiones disponibles.

IT Desidera ricevere informazioni esaustive su questo prodotto in una lingua specifica? Venga a visitare il nostro sito Web al seguente link (codice QR Code) per conoscere le versioni disponibili.

RU Посетите наш сайт, отсканировав QR-код, или перейдите ссылке, чтобы больше узнать об этом товаре или скачать руководство по эксплуатации на другом языке.



www.bresser.de/P7003240



**GARANTIE · WARRANTY · GARANTÍA
GARANZIA · ГАРАНТИЯ**



www.bresser.de/warranty_terms



FR
Cet appareil,
ses accessoires
et cordons
se recyclent

À DÉPOSER
EN MAGASIN

OU

À DÉPOSER
EN DÉCHÈTERIE

Points de collecte sur www.quefairedemesdechets.fr
Privilégiez la réparation ou le don de votre appareil !



CONFIGURATION APP DOWNLOAD WSLINK:



www.bresser.de/download/WSLink

WORKS WITH:



<https://proweatherlive.net>

APP DOWNLOAD:



www.bresser.de/download/ProWeatherLive

Apple and the Apple logo are trademarks of Apple Inc., registered in the U.S. and other countries. App Store is a service mark of Apple Inc., registered in the U.S. and other countries. Google Play and the Google Play logo are trademarks of Google Inc.

DE	BEDIENUNGSANLEITUNG.....	4
GB	INSTRUCTION MANUAL	49

INHALTSVERZEICHNIS

1.	EINLEITUNG	50
1.1	SCHNELLINBETRIEBNAHME	51
2.	VOR DER INSTALLATION	51
2.1	AUSTESTEN	51
2.2	STANDORTWAHL	51
3.	ERSTE SCHRITTE	52
3.1	DRAHTLOSER 7-IN-1 FUNKSENSOR	52
3.1.1	WINDFAHNE INSTALLIEREN	53
3.1.2	TRICHTER DES REGENMESSERS INSTALLIEREN	53
3.1.3	BATTERIEN EINLEGEN	53
3.1.4	EINSTELLEN DES SOLARPANELS	54
3.1.5	INSTALLATION DES MULTISENSORS	56
3.0.1	AUSRICHTUNG	58
3.0.2	AUSRICHTEN DES 7-IN-1 FUNKSENSORS NACH SÜDEN	58
3.2	SYNCHRONISIEREN SIE DEN/DIE ZUSÄTZLICHEN FUNKSENSOR(EN) (OPTIONAL)	59
3.3	EMPFEHLUNG FÜR BESTE DRAHTLOSE KOMMUNIKATION	60
3.4	EINRICHTEN DER BASISSTATION	61
3.4.1	SCHALTEN SIE DIE BASISSTATION EIN	61
3.4.2	BASISSTATION EINRICHTEN	62
3.4.3	DEN DRAHTLOSEN 7-IN-1-SENSOR SYNCHRONISIEREN	62
3.4.4	DATENBEREINIGUNG	62
4.	FUNKTIONEN UND BEDIENUNG DER BASISSTATION	63
4.1	BILDSCHIRM-ANZEIGE	63
4.2	BASISSTATION-TASTEN	63
4.3	MERKMALE DER BASISSTATION	64
4.3.1	ICONS FÜR VERSCHIEDENE WETTERVORHERSAGEN	64
4.3.2	MEHRTÄGIGE WETTERVORHERSAGE FÜR HEUTE UND DIE NÄCHSTEN 10 TAGE	65
4.3.3	HOHE/NIEDRIGE TEMPERATURVORHERSAGE	65
4.3.4	DURCHSCHNITTLICHE TEMPERATURVORHERSAGE MIT REGENWAHRSCHEINLICHKEIT FÜR HEUTE UND DIE NÄCHSTEN 10 TAGE	66
4.3.5	WETTERPROGNOSE FÜR HEUTE UND DIE NÄCHSTEN 23 STUNDEN	66
4.3.6	DURCHSCHNITTLICHE TEMPERATUR UND REGENWAHRSCHEINLICHKEIT FÜR HEUTE UND DIE NÄCHSTEN 23 STUNDEN	67
4.3.7	BAROMETRISCHER DRUCK	67
4.3.8	AUSSENTEMPERATUR, LUFTFEUCHTIGKEIT	68
4.3.9	AUSSENTEMPERATUR INDEX	68
4.3.10	INNEN-/KANALTEMPERATUR & LUFTFEUCHTIGKEIT	69
4.3.11	WASSERLECK (OPTIONALER WASSERLECKSENSOR)	69
4.3.12	TRENDINDIKATOR	70
4.3.13	WIND	70
4.3.14	RAIN	71
4.3.15	UV INDEX & EXPOSITIONSNIVEAU	72
4.3.16	LICHTINTENSITÄT	72
4.3.17	LUFTQUALITÄT	73
4.3.18	HIMMELSBEDINGUNG	74
4.3.19	HISTORIE-DIAGRAMM	74
4.3.20	MAXIMALE / MINIMALE DATENSÄTZE	75
4.3.21	MONDPHASE	75
4.3.22	SONNENAUFGANG/SONNENUNTERGANG & MONDAUFGANG/ MONDUNTERGANG	76
4.4	ANZEIGE DES VERBINDUNGSSTATUS	76
4.4.1	EMPFANG DES FUNKSIGNALS VOM SENSOR	76
4.4.2	ZEITSYNCHRONISIERUNGSMETHODE	76
4.4.3	STATUS DER WLAN-VERBINDUNG	76
4.5	ANDERE EINSTELLUNGEN	77
4.5.1	UHRZEIT, DATUM UND ANDERE EINSTELLUNGEN	77
4.5.2	MASSEINHEIT SETTING	77
4.5.3	EINSTELLUNG DER ALARMZEIT UND DES FROST-VORALARM	78
4.5.4	HINTERGRUNDBELEUCHTUNG	79

5.	PWL-KONTO ERSTELLEN & WI-FI-VERBINDUNG DER KONSOLE EINRICHTEN	79
5.1	PWL-KONTO ERSTELLEN UND NEUES GERÄT IN PWL HINZUFÜGEN	79
6.	BASISSTATION MIT WI-FI VERBINDEN	81
6.1	WSLINK KONFIGURATIONS-APP HERUNTERLADEN	81
6.2	BASISSTATION IM AP-MODUS (ACCESS POINT)	81
6.3	IHRE KONSOLE ZU WSLINK HINZUFÜGEN	82
6.4	NEUE KONSOLE MIT WSLINK EINRICHTEN	83
6.5	EINRICHTUNG DES WETTERSERVERS	84
6.6	KALIBRIERUNG	84
6.6.1	KALIBRIERUNGSPARAMETER	85
6.7	FIRMWARE	85
6.8	BETRIEB IM STA-MODUS	86
7.	PROWEATHERLIVE (PWL) LIVE-DATEN UND BETRIEB	86
7.1	LIVE-DATEN ANZEIGEN	86
7.2	HOCHLADEN AUF ANDERE WETTERSERVER	87
7.3	PROWEATHERLIVE DASHBOARD APPS	87
8.	WARTUNG	87
8.1	FIRMWARE-UPDATE	87
8.1.1	SCHRITTE ZUM FIRMWARE-UPDATE	87
8.2	BATTERIEWECHSEL	88
8.2.1	MANUELLE NEUPAARUNG DES SENSORARRAYS	88
8.3	ZURÜCKSETZEN UND WERKSRESET	88
8.4	WARTUNG DES DRAHTLOSEN 7-IN-1 MULTISENSORS	88
9.	FEHLERBEHEBUNG	89
10.	SPEZIFIKATIONEN	89
10.1	BASISSTATION	89
10.2	7-IN-1 FUNKSENSOR	91
11.	ENTSORGUNG	92
12.	EG-KONFORMITÄTSERKLÄRUNG	92
13.	GARANTIE & SERVICE	92

ZU DIESER ANLEITUNG

 Diese Betriebsanleitung ist als Bestandteil des Gerätes zu betrachten. Bitte lesen Sie vor der Nutzung des Geräts die Sicherheitshinweise und die Bedienungsanleitung aufmerksam durch. Bewahren Sie diese Bedienungsanleitung für die erneute Verwendung zu einem späteren Zeitpunkt auf. Bei Verkauf oder Weitergabe des Geräts ist die Bedienungsanleitung an jeden nachfolgenden Besitzer/Benutzer des Produkts weiterzugeben.

Dieses Produkt ist nur für den privaten Gebrauch bestimmt. Es wurde entwickelt als elektronisches Medium zur Nutzung multimedialer Dienste.

VORSICHTSMAßNAHMEN



- Es wird dringend empfohlen, das Benutzerhandbuch zu lesen und aufzubewahren. Der Hersteller und Lieferant kann keine Verantwortung für fehlerhafte Messwerte, verlorene Exportdaten und Folgen bei ungenauer Messung übernehmen.
- Die in dieser Anleitung gezeigten Bilder können von der Originaldarstellung abweichen.
- Der Inhalt dieser Anleitung darf ohne die Zustimmung des Herstellers nicht vervielfältigt werden.
- Die technischen Spezifikationen und die Inhalte des Benutzerhandbuchs für dieses Produkt können sich ohne weiteren Hinweis ändern.
- Dieses Produkt darf nicht für medizinische Zwecke oder zur Information der Öffentlichkeit verwendet werden
- Das Gerät keiner übermäßigen Kraft, Erschütterung, Staub, Temperatur oder Feuchtigkeit aussetzen.
- Die Lüftungsschlitze nicht mit Materialien wie Zeitung, Stoff o.ä. abdecken.

- Tauchen Sie das Gerät nicht in Wasser. Wenn Sie Flüssigkeit darüber verschütten, trocknen Sie es sofort mit einem weichen, fusselfreien Tuch.
- Das Gerät nicht mit scheuernden oder korrodierenden Materialien reinigen.
- Nehmen Sie keine Eingriffe an den internen Komponenten des Geräts vor. Hierdurch erlischt die Garantie.
- Die Platzierung dieses Produkts auf bestimmten Holzarten kann zu Schäden an der Oberfläche führen, für die der Hersteller keine Verantwortung übernimmt. Kontaktieren Sie ggf. den Möbelhersteller für entsprechende Pflegehinweise.
- Nur vom Hersteller festgelegte Anbauteile/Zubehörteile verwenden.
- Dieses Produkt ist kein Spielzeug. Außerhalb der Reichweite von Kindern aufbewahren.
- Die Basisstation darf nur im Innenbereich genutzt werden.
- Stellen Sie die Basisstation in einem Abstand von mindestens 20 cm von Personen entfernt auf.
- Arbeitstemperatur der Basisstation: -5°C ~ 50°C

WARNUNG!

- Batterien nicht verschlucken. Es besteht Verätzungsgefahr.
- Dieses Produkt enthält eine Knopfzelle/Knopfbatterie. Wenn die Knopfzelle verschluckt wird, kann sie in nur 2 Stunden schwere innere Verätzungen verursachen und zum Tod führen.
- Neue und alte Batterien nicht gemeinsam verwenden. Wenn sich das Batteriefach nicht sicher schließen lässt, verwenden Sie das Produkt nicht mehr und halten Sie es von Kindern fern.
- Wenn Sie glauben, dass Batterien verschluckt worden sein könnten oder sich in irgendeinem Körperteil befinden, suchen Sie sofort einen Arzt auf.
- Dieses Gerät ist nur für die Montage in einer Höhe $\leq 2\text{m}$ geeignet. (Gewicht der Ausrüstung $\leq 1\text{kg}$)
- Dieses Produkt ist nur für die Verwendung mit dem mitgelieferten Adapter vorgesehen:
 Hersteller: Dong Guan Shi Jie Hua Xu Electronics Factory
 Modell: HX075-0501000-AB, HX075-0501000-AG-001 oder HX075-0501000-AX
- Geben Sie dieses Produkt bei der Entsorgung separat an eine Sammelstelle für Sonderabfall.
- Trennen Sie das Gerät vom Strom indem Sie das Netzteil entfernen.
- Das Netzteil des Geräts darf nicht verdeckt werden und muss bei bestimmungsgemäßem Gebrauch leicht zugänglich sein.
- Um die Stromzufuhr vollständig zu unterbrechen, muss der AC/DC-Adapter des Geräts vom Netz getrennt werden.

VORSICHT

- Es besteht Explosionsgefahr, wenn der Austausch der Batterie nicht richtig erfolgt. Ersetzen Sie sie nur durch denselben oder einen gleichwertigen Typ.
- Die Batterie darf während des Gebrauchs, der Lagerung oder des Transports keinen extremen Temperaturen, niedrigem Luftdruck oder großer Höhe ausgesetzt werden.
- Das Ersetzen von Batterien durch einen falschen Typ kann zu einer Explosion oder zum Austritt von brennbarer Flüssigkeit oder Gas führen.
- Batterien nicht ins Feuer oder in einen heißen Ofen werfen oder mechanisch zerkleinern oder zerschneiden. Dies kann zu einer Explosion führen.
- Der Verbleib von Batterien in einer Umgebung mit extrem hohen Temperaturen kann zu einer Explosion oder zum Auslaufen von entflammaren Flüssigkeiten oder Gasen führen.
- Batterien, die einem extrem niedrigen Luftdruck ausgesetzt sind, können explodieren oder es kann zum Austritt brennbarer Flüssigkeiten oder Gasen führen.

1. EINLEITUNG

Vielen Dank, dass Sie sich für die WI-FI-Wetterstation 4CAST CV entschieden haben. Dieses System bietet viele fortschrittliche Funktionen für Wetterbeobachter, wie z. B. den ProWeatherLive (PWL)-Cloud-Service, der Online-Wettervorhersagen und -bedingungen für Ihr Gebiet auf Ihrer Konsole bereitstellt und gleichzeitig Ihre persönlichen Wetterdaten empfängt, die Sie jederzeit auf der PWL-Website oder der PWL-App einsehen können. Das professionelle drahtlose 7-in-1-Sensor-Array integriert Temperatur-, Luftfeuchtigkeits-, Wind-, Regen-, UV- und Lichtsensoren, um Ihre lokalen Wetterbedingungen jederzeit zu überwachen und diese Daten über drahtlose Funkfrequenztechnologie an Ihre Konsole zu übertragen. Dieses System unterstützt auch bis zu 7 Thermo-Hygro-Sensoren und andere fortschrittliche optionale Sensoren, wie z.B. Blitzsensoren, Wasserlecksensoren und Luftqualitätssensoren, die PM2.5/10, CO₂, HCHO/VOC und CO-Sensoren umfassen, so dass Sie alle Ihre Umweltbedingungen mit einem System und einer App überwachen können.



1.1 SCHNELLINBETRIEBNAHME

Die folgende Schnellstartanleitung enthält die notwendigen Schritte zur Installation und zum Betrieb der Wetterstation sowie zum Hochladen ins Internet, zusammen mit Verweisen auf die entsprechenden Abschnitte.

Schritt	Beschreibung	Abschnitt
1	Einschalten des drahtlosen 7-in-1-Sensor-Arrays	3.1.3
2	Schalten Sie die Basisstation ein und verbinden Sie sie mit dem Multisensor	3.4
3	Manuelles Einstellen von Datum und Uhrzeit (Dieser Teil ist überflüssig, wenn die Wetterstation mit dem Internet verbunden ist und die Zeitsynchronisationsfunktion aktiviert ist)	4.5.1
4	Regen auf Null zurücksetzen	4.3.14.3
5	Konto erstellen und Wetterstation bei PWL registrieren	5
6	Wetterstation mit W-LAN-Netzwerk verbinden	6

2. VOR DER INSTALLATION

2.1 AUSTESTEN

Bevor Sie Ihre Wetterstation fest installieren, empfehlen wir, die Wetterstation an einem leicht zugänglichen Ort zu betreiben. So können Sie sich mit den Funktionen der Wetterstation und den Kalibrierverfahren vertraut machen, um einen ordnungsgemäßen Betrieb vor der dauerhaften Installation sicherzustellen.

2.2 STANDORTWAHL

Bevor Sie den Multisensor installieren, beachten Sie bitte Folgendes:

1. Der Regensmesser muss alle paar Monate gereinigt werden
2. Vermeiden Sie Strahlungswärme, die von angrenzenden Gebäuden und Strukturen reflektiert wird. Idealerweise sollte der Multisensor in einem Abstand von 1,5 m zu einem Gebäude, einer Struktur, dem Boden oder der Dachspitze installiert werden.
3. Wählen Sie eine Freifläche in direkter Sonneneinstrahlung ohne Behinderung durch Regen, Wind und Sonnenlicht.
4. Die Übertragungreichweite zwischen dem Multisensor und der Basisstation kann bei Sichtverbindung bis zu 150 m betragen, vorausgesetzt, es befinden sich keine störenden Hindernisse dazwischen oder in der Nähe, wie z. B. Bäume, Türme oder Hochspannungsleitungen. Prüfen Sie die Qualität des Empfangssignals, um einen guten Empfang sicherzustellen.
5. Haushaltsgeräte wie Kühlschrank, Beleuchtung, Dimmer können elektromagnetische Störungen (EMI) verursachen, während Hochfrequenzstörungen (RFI) von Geräten, die im gleichen Frequenzbereich arbeiten, Signalaussetzer verursachen können. Wählen Sie einen Standort, der mindestens 1-2 Meter von diesen Störquellen entfernt ist, um einen optimalen Empfang zu gewährleisten.

3. ERSTE SCHRITTE

3.1 DRAHTLOSER 7-IN-1 FUNKSENSOR

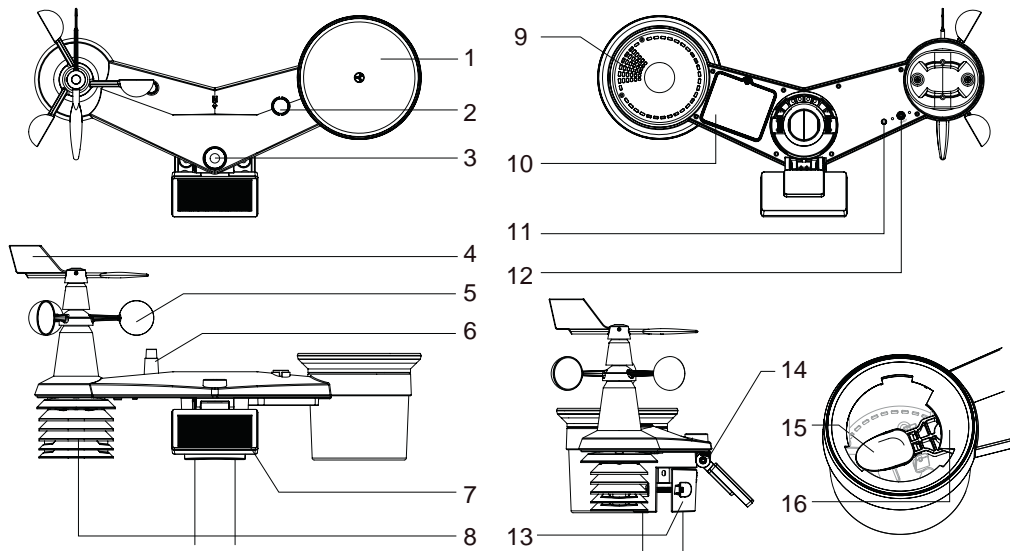

1. Regensammler
2. Balance-Anzeige
3. UVI/Lichtsensor
4. Windfahne
5. Windschalen
6. Antenne
7. Solarpanel
8. Strahlungsschutz und Thermo-Hygro-Sensor
9. Abflusslöcher
10. Batteriefachabdeckung
11. Rote LED-Anzeige
12. [**RESET**]-Taste
13. Montageklemme
14. Einstellbares Scharnier des Solarpanels
15. Kippbehälter
16. Regensensor

3.1.1 WINDFAHNE INSTALLIEREN

Schritt 1: Richten Sie die flache Fläche auf der Windfahnenwelle auf die flache Fläche der Windfahne aus und schieben Sie die Windfahne auf die Welle, siehe Foto unten.

Schritt 2: Ziehen Sie die Stellschraube mit einem Präzisionsschraubendreher fest.

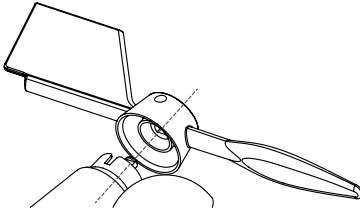

Schritt 1

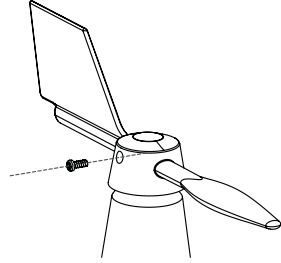

Schritt 2

3.1.2 TRICHTER DES REGENMESSERS INSTALLIEREN

Bringen Sie den Trichter des Regenmessers an und drehen Sie ihn im Uhrzeigersinn, um den Trichter an den Sensor zu befestigen

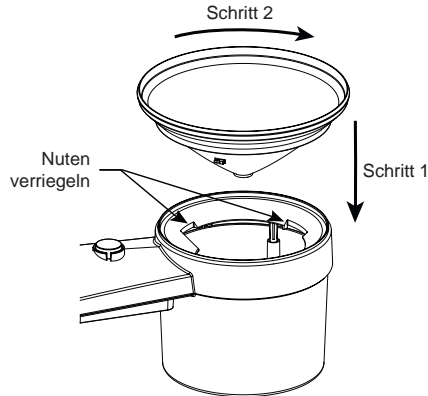

3.1.3 BATTERIEN EINLEGEN

Schrauben Sie das Batteriefach an der Unterseite des Geräts ab. Legen Sie die 3 AA-Batterien (nicht wiederaufladbar) entsprechend der angegebenen +/- Polarität ein. Die rote LED-Anzeige auf der Rückseite des Sensor-Arrays leuchtet auf und beginnt dann alle 12 Sekunden zu blinken.

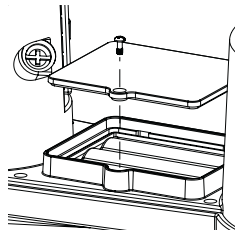

3.1.4 EINSTELLEN DES SOLARPANELS

Der Neigungswinkel des Solarmoduls kann vertikal von 0° bis 15°, 30°, 45° oder 60° eingestellt werden, je nachdem, in welcher Gegend Sie wohnen. Für eine optimale Leistungsabgabe das ganze Jahr über stellen Sie bitte den Neigungswinkel ein, der Ihrem Breitengrad am nächsten kommt.

z.B.

Standort (Breitengrad, Längengrad)	Neigungswinkel des Solarmoduls
Berlin (52.5484, 13.3736)	60°
Chicago (42.1146, -88.0464)	45°
Houston (29.7711, -95.3552)	30°
Bangkok (14.2752, 100.5684)	15°
Sydney (-33.5738, 151.3053) *	30°

*Bei Sensoren, die in der südlichen Hemisphäre installiert werden, müssen die Sonnenkollektoren nach Norden ausgerichtet sein.

Schritt 1: Lösen Sie die Schraube leicht

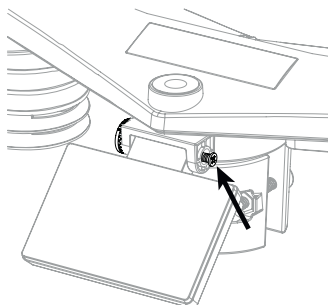

Schritt 2: Lösen Sie die Schraube leicht, bis sich das Zahnrad auf der gegenüberliegenden Seite aus der Sperreposition gelöst hat.

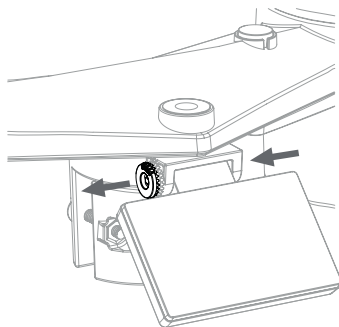

Schritt 3: Stellen Sie den vertikalen Winkel des Solarmoduls (0°, 15°, 30°, 45°, 60°) entsprechend dem Breitengrad Ihres Standorts ein.

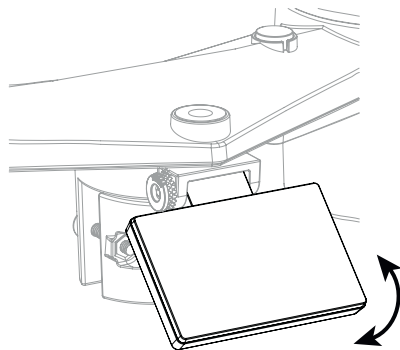

Schritt 4: Setzen Sie das Zahnrad ein und ziehen Sie die Schraube an, bis das Zahnrad sicher eingerastet ist.

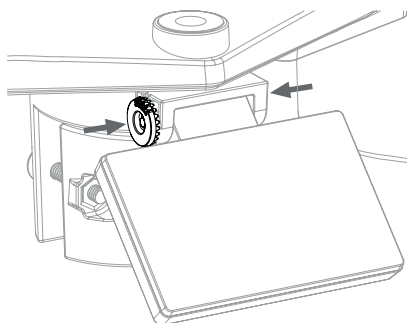

3.1.5 INSTALLATION DES MULTISENSORS

Montage-Kit

		
1. Montagesockel x 1	2. Montageklemme x 1	3. Kunststoffstange x 1
		
4. Schrauben x 4	5. Sechskantmutter x 4	6. Unterlegscheiben x 4
		
7. Schraube x 1	8. Sechskantmutter x 1	9. Gummibeläge x 4

KUNSTSTOFF MONTAGEINSTALLATION

1. Befestigen Sie die Kunststoffstange mit dem Montagesockel, der Montageklemme, den Unterlegscheiben, Schrauben und Muttern an einen festen Mast. Nachfolgend in dieser Reihenfolge 1a, 1b, 1c:

1a. Stecken Sie die Kunststoffstange in das Loch des Montagesockels und befestigen Sie ihn mit der Schraube und der Mutter.

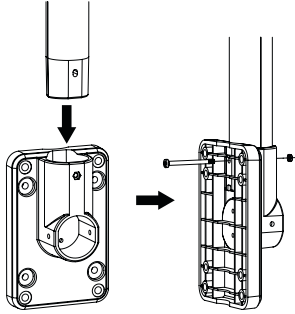

1b. Bringen Sie 2 Gummibeläge an der Montageklemme an.

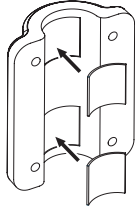

1c. Befestigen Sie den Montagesockel und die Klemme zusammen mit 4 langen Schrauben und Muttern an einen festen Mast.

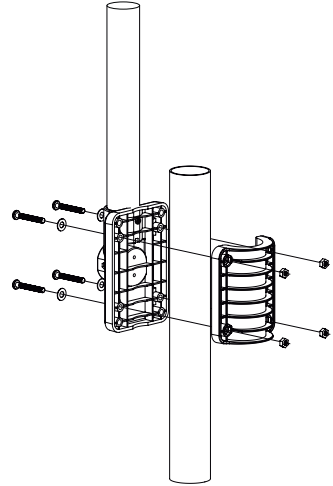

2. Bringen Sie 2 Gummibeläge an den Innenseiten des Montagesockels und der Klemme des Sensors an und befestigen Sie sie locker.

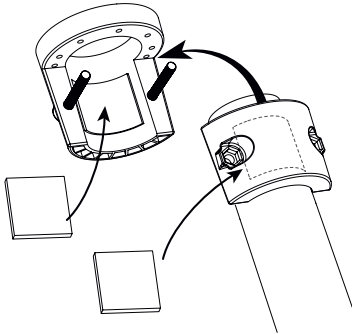

3. Setzen Sie den Sensor auf die Montagestange auf und richten Sie ihn nach Norden aus, bevor Sie die Schrauben anziehen.

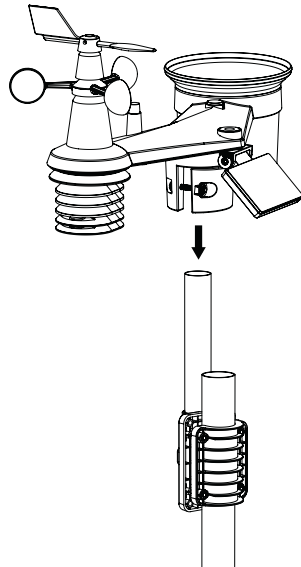

HINWEIS:

- Jedes Metallobjekt kann Blitzeinschläge anziehen, auch der Befestigungsmast Ihres Multisensors. Installieren Sie den Multisensor niemals an stürmischen Tagen.
- Wenn Sie einen Multisensor an einem Haus oder Gebäude installieren möchten, wenden Sie sich an einen zugelassenen Elektroingenieur, um eine ordnungsgemäße Erdung sicherzustellen. Ein direkter Blitzeinschlag in einen Metallmast kann Ihr Haus beschädigen oder zerstören.
- Die Installation des Sensors an hoch gelegenen Stellen kann zu Verletzungen oder zum Tod führen. Führen Sie so viele Erstinspektionen und Operationen wie möglich am Boden und in Gebäuden oder Häusern durch. Installieren Sie den Multisensor nur an schönen, trockenen Tagen.

3.0.1 AUSRICHTUNG

Installieren Sie den 7-in-1-Multisensor an einem frei zugänglichen Ort ohne Hindernisse über und um den Sensor herum, um genaue Regen- und Windmessungen durchzuführen.

Finden Sie die Nordmarkierung (N) oben auf dem 7-in-1-Sensor und richten Sie die Markierung nach der endgültigen Installation mit einem Kompass oder GPS nach Norden aus. Befestigen Sie die Halterung mit den beiden mitgelieferten Schrauben und Muttern an einem Mast mit 30 bis 40 mm Durchmesser (nicht im Lieferumfang enthalten).

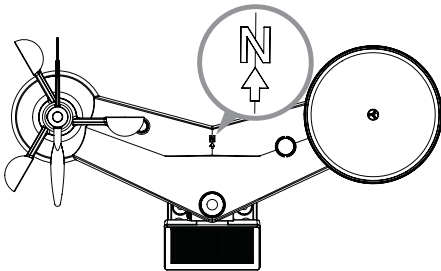

Nordmarkierung oben auf dem 7-in-1-Sensor.

Verwenden Sie die Libelle am 7-in-1-Multisensor, um sicherzustellen, dass der Sensor für die korrekte Niederschlagsmessung vollkommen waagrecht ist.

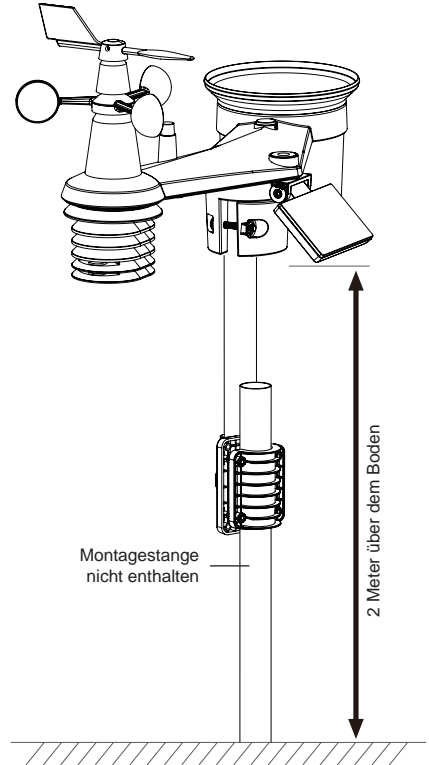

3.0.2 AUSRICHTEN DES 7-IN-1 FUNKSENSORS NACH SÜDEN

Für eine maximale Genauigkeit wurde der 7-in-1 Außensensor für die Ausrichtung nach Norden kalibriert. Für den Anwender (z.B. Anwender auf der Südhalbkugel) ist es jedoch möglich, den Sensor mit der nach Süden gerichteten Windfahne zu verwenden.

1. Installieren Sie den 7-in-1 Funksensor so, dass das Ende der Windmessers nach Süden zeigt.
(Einzelheiten zur Montage finden Sie in **Abschnitt 3.1.4**)
2. Wählen Sie im Schritt "Hemisphäre einstellen" die Option "S" (siehe **Abschnitt 4.5.1** für Einzelheiten zur Einrichtung)
3. Befolgen Sie die Einrichtungsprozedur zum Bestätigen und Beenden.



HINWEIS:

Der Wechsel der Hemisphären-Einstellung führt automatisch zum Wechsel der Mondphasen-Ausrichtung auf dem Display.

3.2 SYNCHRONISIEREN SIE DEN/DIE ZUSÄTZLICHEN FUNKSENSOR(EN) (OPTIONAL)

Diese Basisstation kann die Daten von zusätzlichen Sensoren anzeigen und auf den ProWeatherLive (PWL)-Cloud-Server hochladen, damit der Benutzer die Daten auf der PWL-Website und in der App anzeigen kann. Bitte wenden Sie sich an Ihren Händler vor Ort, um Einzelheiten zu den unterschiedlichen Sensoren zu erfahren.

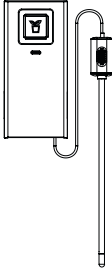
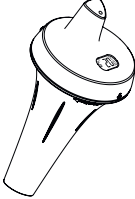
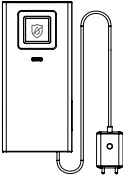
Einige dieser Sensoren sind mehrkanalig. Stellen Sie vor dem Einlegen der Batterien die Kanalnummer ein, wenn sich der Kanalschiebeschalter auf der Rückseite der Sensoren (im Batteriefach) befindet. Informationen zur Bedienung finden Sie in den Handbüchern, die den Produkten beiliegen.

Modell	Kanalanzahl	Beschreibung	Bild
7009971	Bis zu 7 Sensoren	Präzisions-Thermo-Hygro-Sensor	
7009972		Boden-Temperatur- und -Feuchtigkeitsmesser	
7009973		Spa- und Poolthermometer	
7009975	Bis zu 7 Sensoren	Wassermelder	
7009976	1 Sensor	Blitzsensor	

Optionale Sensoren für die Luftqualität

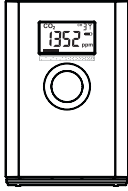
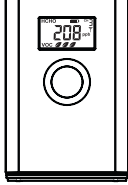
Modell	Kanalanzahl	Beschreibung	Bild
7009970	1 Sensor	Luftqualitätssensor PM2.5 / 10	
7009977	1 Sensor	CO ₂ -Sensor	
7009978	1 Sensor	HCHO mit VOC-Sensor	



HINWEIS:

Wenn Sie Luftqualitätssensoren koppeln, können Sie die Sensoren einem beliebigen Kanal zuordnen. Die Konsole unterstützt die Anzeige von einem Kanal für jeden der Luftqualitätssensoren.

3.3 EMPFEHLUNG FÜR BESTE DRAHTLOSE KOMMUNIKATION

Eine effektive drahtlose Kommunikation ist anfällig für Störgeräusche in der Umgebung sowie für die Entfernung und Barrieren zwischen dem Sensor-Transmitter und der Basisstation.

1. Elektromagnetische Störungen (EMI) - diese können von Maschinen, Geräten, Beleuchtung, Dimmern und Computern usw. erzeugt werden. Halten Sie also bitte Ihre Basisstation 1 bis 2 Meter von diesen Gegenständen entfernt.
2. Hochfrequenzstörungen (RFI) - wenn Sie andere Geräte haben, die auf 868 MHz arbeiten, kann die Kommunikation unterbrochen werden. Bitte verlegen Sie Ihren Sensor oder Ihre Basisstation, um das Problem der Signalunterbrechung zu vermeiden.
3. Mit erhöhter Entfernung tritt ganz natürlich auch Leistungsverlust ein. Dieses Gerät ist für eine Sichtverbindung von bis zu 150 m (in störungsfreier Umgebung und ohne Barrieren) ausgelegt. In der Regel erhalten Sie jedoch bei einer realen Installation eine maximale Reichweite von 30 m, die auch das Passieren von Hindernissen einschließt.
4. Funksignale werden durch Metallbarrieren wie Aluminiumverkleidungen blockiert. Richten Sie den Multisensor und die Basisstation so aus, dass sie sich in einer freien Sichtlinie durch das Fenster befinden, wenn Sie eine Metallverkleidung haben.

Die folgende Tabelle zeigt eine typische Verringerung der Signalstärke bei jedem Durchgang des Signals durch diese Baumaterialien

Materialien	Reduzierung der Signalstärke
Glas (unbehandelt)	10 ~ 20%
Holz	10 ~ 30%
Gipskarton / Trockenbau	20 ~ 40%
Ziegelstein	30 ~ 50%
Isolierung aus Folie	60 ~ 70%
Betonwand	80 ~ 90%
Aluminium Verkleidung	100%
Metallwand	100%

Bemerkungen: Funksignalreduzierung als Referenz.

3.4 EINRICHTEN DER BASISSTATION

Befolgen Sie das Verfahren zur Einrichtung der Basisstation-Verbindung mit Funksensor und WIFI.

3.4.1 SCHALTEN SIE DIE BASISSTATION EIN

1. Installieren Sie die CR2032-Backup-Batterie auf der Rückseite der Basisstation (siehe Abschnitt 4.2. – 27).

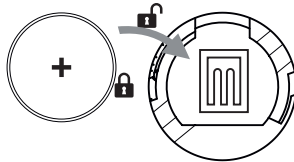

2. Schließen Sie die Netzbuchse der Basisstation mit dem mitgelieferten Adapter an das Stromnetz an.

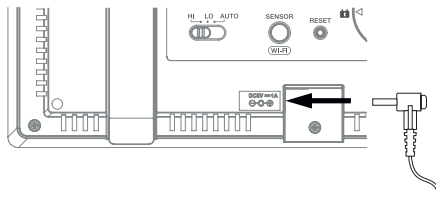

HINWEIS:

- Die Backup-Batterie kann ein Backup durchführen: Zeit & Datum & Max/Min-Wetteraufzeichnungen, Niederschlagsaufzeichnungen und Werte / Status der Alarmeinrichtung.
- Der eingebaute Speicher kann ein Backup erstellen: WI-FI-Einstellung, Hemisphäreneinstellung, Kalibrierungswerte und Sensor-ID
- Bitte entfernen Sie immer die Backup-Batterie, wenn das Gerät eine Zeit lang nicht benutzt wird. Bitte beachten Sie, dass bestimmte Einstellungen, wie z. B. die Uhr, die Benachrichtigungseinstellungen und die Aufzeichnungen im Speicher des Geräts, auch bei Nichtbenutzung des Geräts die Backup-Batterie belasten.

3.4.2 BASISSTATION EINRICHTEN

1. Nach dem Einschalten des Hauptgerätes werden alle Segmente des LCD-Displays angezeigt.
2. Die Basisstation startet automatisch den AP-Modus und zeigt das "AP"-Symbol auf dem Bildschirm an. Folgen Sie den Anweisungen in **Abschnitt 5**, um die W-LAN-Verbindung einzurichten.

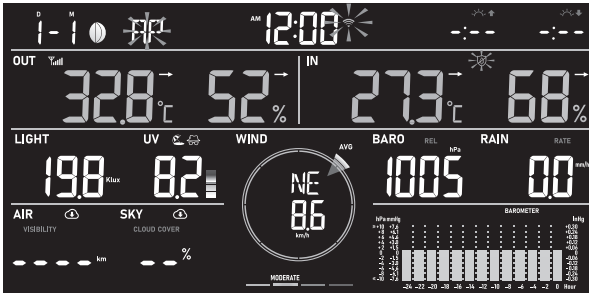

Startbildschirm (mit angeschlossenem 7-in-1-Sensor)

HINWEIS:

Wenn beim Einschalten der Basisstation keine Anzeige erscheint, können Sie die Taste [**RESET**] mit einem spitzen Gegenstand drücken. Wenn dieser Vorgang immer noch nicht funktioniert, können Sie die Backup-Batterie und das Netzteil entfernen und dann wieder einstecken, um die Basisstation erneut einzuschalten.

3.4.3 DEN DRAHTLOSEN 7-IN-1-SENSOR SYNCHRONISIEREN

Unmittelbar nach dem Einschalten der Basisstation, während sie sich noch im Synchronisationsmodus befindet, kann der 7-in-1-Sensor automatisch mit der Basisstation gekoppelt werden (wie durch die blinkende Antenne angezeigt). Der Benutzer kann den Synchronisationsmodus auch manuell durch Drücken der Taste [**SENSOR / WI-FI**] neu starten. Sobald Ihr Sensor verbunden ist, erscheinen die Anzeige der Sensorsignalstärke und Wetterinformationen auf der Konsolenanzeige ihrer Basisstation.

3.4.4 DATENBEREINIGUNG

Während der Installation des drahtlosen 7-IN-1-Sensors wurden die Sensoren wahrscheinlich ausgelöst, was zu fehlerhaften Niederschlags- und Windmessungen führte. Nach der Installation kann der Benutzer alle fehlerhaften Daten aus der Anzeigeconsole löschen. Drücken Sie einfach einmal die Taste [**RESET**], um die Basisstation neu zu starten.

4. FUNKTIONEN UND BEDIENUNG DER BASISSTATION

4.1 BILDSCHIRM-ANZEIGE

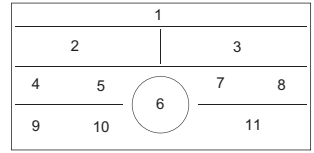
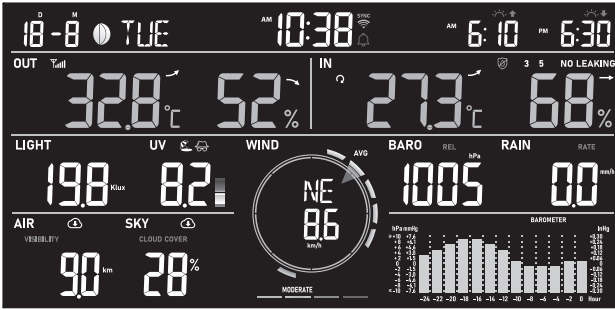

1. Uhrzeit & Datum, Mondphase, Sonnenaufgang / Sonnenuntergang, Mondaufgang / Monduntergang
2. Außentemperatur & -luftfeuchtigkeit
3. Innentemperatur & -luftfeuchtigkeit
4. LICHTINTENSITÄT / SONNENBRANDZEIT:
5. UV-Index und Belastungsniveau
6. Windgeschwindigkeit & -richtung
7. Barometrischer Druck
8. Regenmenge & Niederschlag
9. Sichtbarkeit oder Luftqualität
10. Bewölkung oder Blitzschlag
11. Multifunktionsverlaufsdiagramm
12. 11 Tage Wettervorhersage

4.2 BASISSTATION-TASTEN

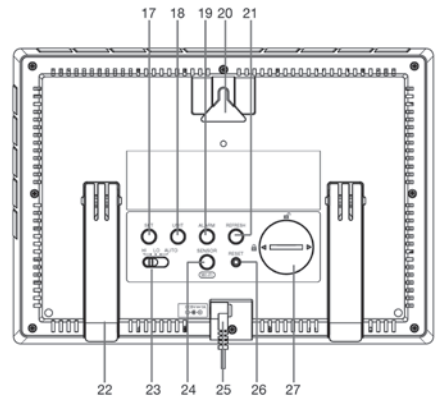
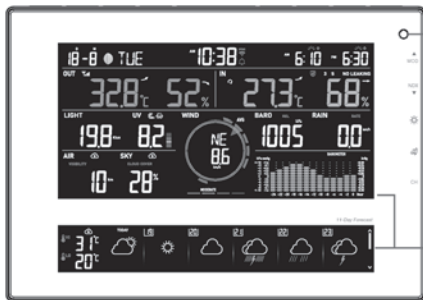
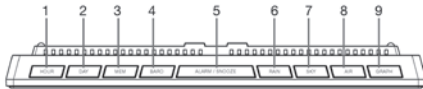















Nr.	Taste	Beschreibung
1	STUNDE	Stündliche Vorhersage anzeigen.
2	TAG	Tagesvorhersage anzeigen.
3	MEM	Drücken Sie diese Taste, um auf dem Bildschirm zwischen maximalen und minimalen Wetterdatensätzen des Tages oder seit dem letzten Zurücksetzen zu wechseln.
4	BARO	Umschalten zwischen relativer und absoluter Luftdruckmessung.
5	ALARM / SNOOZE	Drücken um den Alarmton abzustellen.

6	RAIN	Drücken um zwischen Regenrate und Niederschlag zu wechseln.
7	SKY	Drücken um zwischen Himmelssichtweite und Luftqualität zu wechseln
8	AIR	Drücken um zwischen Bewölkungsgrad und Blitz einschlag zu wechseln.
9	GRAFIK	Drücken um zwischen den verschiedenen Verlaufsgrafiken zu wechseln.
10	Umgebungslicht-Detektor	
11	▲ / MOD	Umschalten zwischen vorhergesagter HI- & LO-Temperatur, oder vorhergesagter Durchschnittstemperatur & Regenwahrscheinlichkeit Erhöhen Sie den Wert in der Einstellung
12	▼ /NDX	Umschalten zwischen Außentemperatur, gefühlter Temperatur, Hitzeindex, Taupunkt und Windchill-Messung
13	SUN	Drücken Sie die Taste, um zwischen Sonnenlichtintensität und Sonnenbrandzeit zu wechseln.
14	WIND	Drücken Sie die Taste, um zwischen durchschnittlicher Windgeschwindigkeit, Windböen und Beaufort-Skala zu wechseln.
15	CH	Drücken um zwischen Innenraum- und Kanalmesswerten umzuschalten.
16	Bildschirm	
17	SET	Gedrückt halten, um die Zeit- und Datumseinstellung einzugeben.
18	UNIT	Gedrückt halten, um die Einstellung der Maßeinheit aufzurufen.
19	ALARM	Gedrückt halten, um die Alarm-/Alarmeinstellung aufzurufen.
20	Loch für Wandmontage	
21	REFRESH	Drücken um die Upload-Daten und die Zeitsynchronisation zu aktualisieren.
22	Standfuß	
23	Hintergrundbeleuchtung	Schieben Sie diese Taste, um den Modus für die Hintergrundbeleuchtung HI / LO / Auto auszuwählen.
24	SENSOR / WI-FI	Drücken um die Synchronisierung der Sensoren zu starten. Halten Sie die Taste 6 Sekunden lang gedrückt, um in den AP-Modus zu gelangen, und umgekehrt.
25	Stromanschlussbuchse	
26	RESET	Drücken, um die Konsole zurückzusetzen. Halten Sie die Taste 6 Sekunden lang gedrückt, um die Basisstation auf die Werkseinstellungen zurückzusetzen.
27	Batteriefach	

4.3 MERKMALE DER BASISSTATION

4.3.1 ICONS FÜR VERSCHIEDENE WETTERVORHERSAGEN

Je nach Wettervorhersage werden bis zu 19 verschiedene Wettersymbole angezeigt:

				
Sonnig	Klarer Himmel*	teilweise bewölkt	Teilweise bewölkt*	Bewölkt / Neblig
				
Bedeckt	Windig	Leichter Regen	Starkregen	Teilweise bewölkt mit leichtem Regen
				
Teilweise bewölkt mit leichtem Regen (Nacht)	Teilweise bewölkt mit starkem Regen	Teilweise bewölkt mit starkem Regen*	Gewitter	Gewitterschauer

Stürmischer Regen	Schneetreiben	Schneereggen	Starker Schneereggen

* Nur wenn die Vorhersage in die Nachtstunden fällt.

4.3.2 MEHRTÄGIGE WETTERVORHERSAGE FÜR HEUTE UND DIE NÄCHSTEN 10 TAGE

Basierend auf dem Längen- und Breitengrad des Geräts in Ihrem ProWeatherLive-Konto (siehe PWL-Einrichtung) zeigt die Basisstation die Wettervorhersagen für heute und die nächsten 10 Tage an.

Um zwischen den kommenden 5 Tagen und den folgenden 5 Tagen zu wechseln, halten Sie die Taste [DAY] gedrückt.

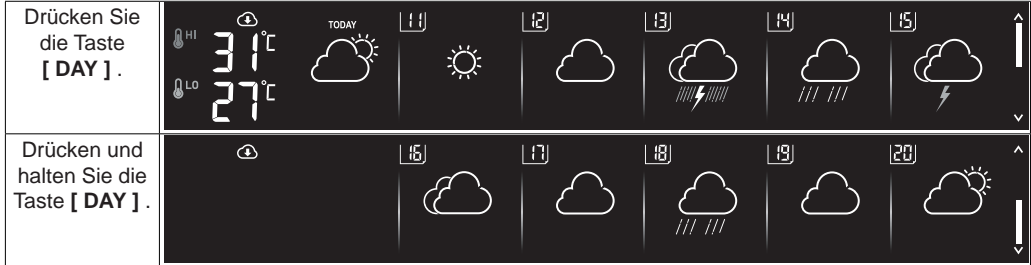

Mehrtägige Vorhersage

4.3.3 HOHE/NIEDRIGE TEMPERATURVORHERSAGE.

Standardmäßig zeigt die Basisstation die Höchst- (HI) und Tiefsttemperatur (LO) des aktuellen Tages an. Um die HI- und LO-Temperaturen von heute bis zu den nächsten 10 Tagen anzuzeigen, drücken Sie einfach die Taste [DAY] wie unten gezeigt.

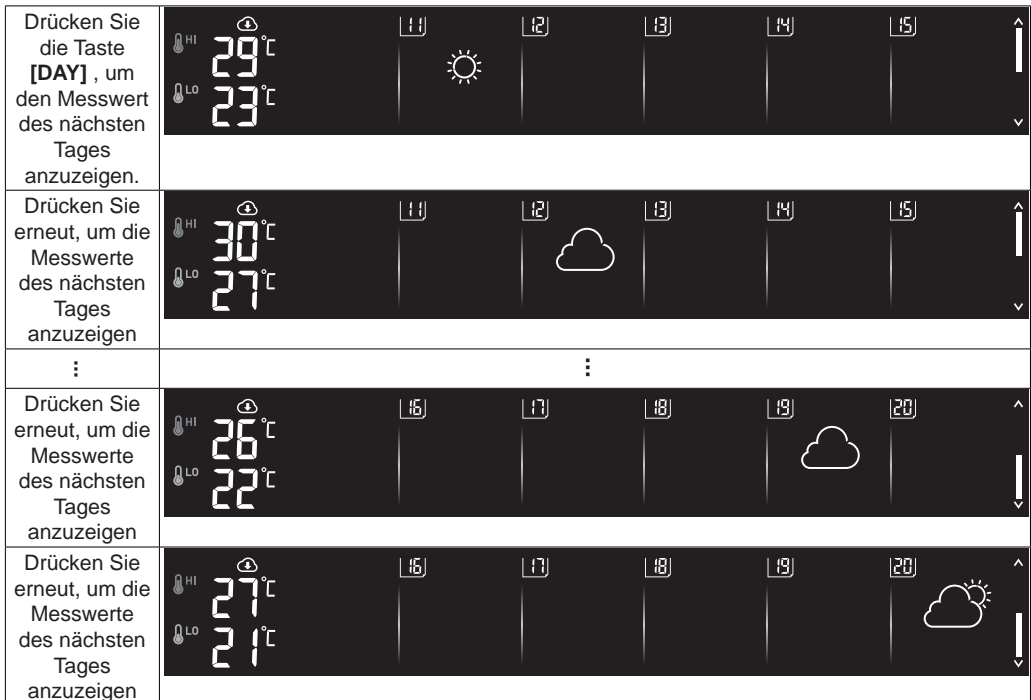

4.3.4 DURCHSCHNITTICHE TEMPERATURVORHERSAGE MIT REGENWAHRSCHEINLICHKEIT FÜR HEUTE UND DIE NÄCHSTEN 10 TAGE

Anstelle von HI- und LO-Temperatur kann der Benutzer einfach die [▲ / MOD] -Taste drücken, um zwischen den Modi HI-/LO-Temperatur und Durchschnittstemperatur (AVG) und Regenwahrscheinlichkeit zu wechseln.



HI/LO-Temperaturen

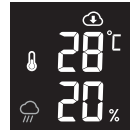

Durchschnittliche Temperatur / Regenwahrscheinlichkeit

Um die Durchschnittstemperaturen und die Regenwahrscheinlichkeit für heute und die nächsten 10 Tage anzuzeigen, drücken Sie einfach die [DAY] Taste

Drücken Sie die Taste [DAY], um den Messwert des nächsten Tages anzuzeigen.		11	12	13	14	15
Drücken Sie erneut, um die Messwerte des nächsten Tages anzuzeigen		11	12	13	14	15
:	:					
Drücken Sie erneut, um die Messwerte des nächsten Tages anzuzeigen		16	17	18	19	20
Drücken Sie erneut, um die Messwerte des nächsten Tages anzuzeigen		16	17	18	19	20

4.3.5 WETTERPROGNOSE FÜR HEUTE UND DIE NÄCHSTEN 23 STUNDEN

Die Konsole zeigt auch die Wettervorhersagen für die aktuelle Zeit und die nächsten 23 Stunden an. Drücken Sie die [HOUR] -Taste, um die 24-Stunden-Vorhersage umzuschalten. Um die Wettervorhersage für alle 24 Stunden in einem 6-Stunden-Intervall anzuzeigen, halten Sie einfach die Taste [HOUR] gedrückt.

Drücken und halten Sie die Taste [HOUR]	
Drücken und halten Sie die Taste [HOUR]	
Drücken und halten Sie die Taste [HOUR]	



Stündliche Vorhersage

4.3.6 DURCHSCHNITTLICHE TEMPERATUR UND REGENWAHRSCHEINLICHKEIT FÜR HEUTE UND DIE NÄCHSTEN 23 STUNDEN

Standardmäßig zeigt die Konsole die Durchschnittstemperatur und die Regenwahrscheinlichkeit der aktuellen Stunde an. Um die Durchschnittstemperatur und die Regenwahrscheinlichkeit für die nächsten 23 Stunden anzuzeigen, drücken Sie einfach die Taste [HOUR] wie unten gezeigt.

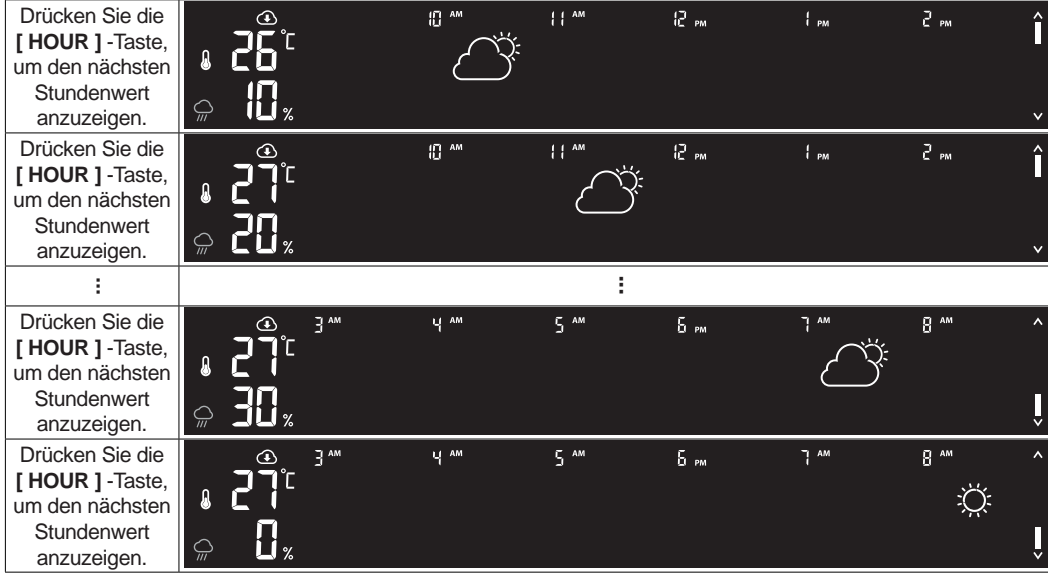

HINWEIS:

- Dies ist ein Online-Wettervorhersagedienst. Bitte lassen Sie die Basisstation mit ProWeatherLive verbunden, siehe Abschnitt 5 und 6 für die Einrichtung von WI-FI und PWL.
- Bitte geben Sie den korrekten Standort für Ihr Gerät auf der ProWeatherLive-Seite "Gerät bearbeiten" ein.
- Wenn die Aktualisierung normal ist, erscheint das Symbol und das Aktualisierungsintervall beträgt eine Stunde.
- Wenn die Wi-Fi-Verbindung für mehr als 3 Stunden nicht stabil ist, wird die Wettervorhersage, die Wolkendecke und die Sichtweite nicht angezeigt und das Symbol verschwindet.

4.3.7 BAROMETRISCHER DRUCK

Der atmosphärische Druck ist der Druck an jedem Ort der Erde, der durch das Gewicht der darüber befindlichen Luftsäule verursacht wird. Ein atmosphärischer Druck bezieht sich auf den durchschnittlichen Druck und nimmt mit zunehmender Höhe allmählich ab. Meteorologen verwenden Barometer, um den Luftdruck zu messen. Da der absolute atmosphärische Druck mit der Höhe abnimmt, korrigieren Meteorologen den Druck relativ zu den Bedingungen auf Meereshöhe. Daher kann Ihr ABS-Druck in einer Höhe von 300 m 1000 hPa anzeigen, der REL-Druck beträgt jedoch 1013 hPa.

Um den genauen REL-Druck für Ihr Gebiet zu erhalten, konsultieren Sie Ihr lokales offizielles Observatorium oder überprüfen Sie eine Wetter-Website im Internet für Echtzeit-Barometerbedingungen und stellen Sie dann den relativen Druck in der KALIBRIERUNGSEINSTELLUNG ein (Abschnitt 5.6).

1. Relativer oder absoluter Indikator
2. Messung des barometrischen Drucks



4.3.7.1 SO WÄHLEN SIE DEN ABSOLUTEN ODER RELATIVEN BAROMETRISCHEN LUFTDRUCK-MODUS

Im normalen Modus die [**BARO**]-Taste drücken, um zwischen den Luftdruck Messwerten ABSOLUTE / RELATIVE zu wechseln.

4.3.8 AUSENTEMPERATUR, LUFTFEUCHTIGKEIT

1. Anzeige des Temperaturindex
2. Außensensor Batteriestandanzeige
3. Signalanzeige des Außensensors zur Anzeige der Empfangsstärke des Signals
4. Messung der Außentemperatur
5. Entwicklung der Außentemperatur
6. Messung der Außenluftfeuchtigkeit
7. Entwicklung der Außenluftfeuchtigkeit

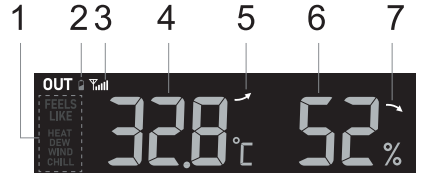

4.3.9 AUSENTEMPERATUR INDEX

Drücken Sie die [**▼ / NDX**] Taste, um zwischen um zwischen Außentemperatur, gefühlter Temperatur, Wärmeindex, Windchill und Taupunkt zu wechseln.

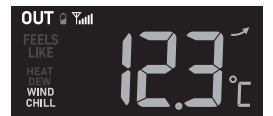

4.3.9.1 GEFÜHLTE TEMPERATUR

Feels Like Temperature zeigt, wie sich die Außentemperatur anfühlen wird. Es handelt sich um eine kollektive Mischung aus dem Windkühl-Faktor (18°C oder niedriger) und dem Hitzeindex (26°C oder höher). Bei Temperaturen im Bereich zwischen 18,1°C und 25,9°C, wo sowohl Wind als auch Luftfeuchtigkeit die Temperatur weniger stark beeinflussen, zeigt das Gerät die tatsächlich gemessene Außentemperatur als Feels Like Temperature an.

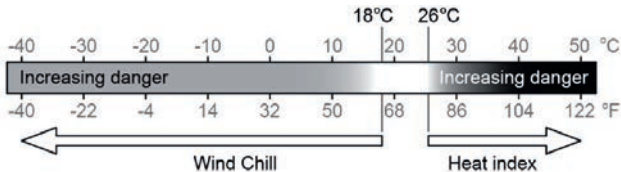

4.3.9.2 HITZE-INDEX

Der Hitze-Index wird durch die Temperatur- und Luftfeuchtigkeitsdaten des 7-in-1 Außensensors bestimmt, wenn die Temperatur zwischen 26°C und 50°C liegt.

Hitzeindex-Bereich	Warnung	Erklärung
27° C bis 32° C (80° F bis 90° F)	Vorsicht	Möglichkeit einer Hitzekollaps
33° C bis 40° C (91° F bis 105° F)	Besondere Vorsicht	Möglichkeit einer Hitze-Dehydrierung
41° C to 54° C (106° F to 129° F)	Gefahr	Hitzekollaps wahrscheinlich
≥ 55° C (≥ 130° F)	Extreme Gefahr	Hohes Risiko von Dehydrierung/ Sonnenstich

4.3.9.3 WINDKÜHLE

Eine Kombination der Temperatur- und Windgeschwindigkeitsdaten des 7-in-1 Funksensors bestimmt den aktuellen Windkühle-Faktor. Die Windchill-Zahlen sind immer niedriger als die Lufttemperatur für Windwerte, bei denen die angewandte Formel gültig ist (d.h. aufgrund der Beschränkung der Formel kann eine tatsächliche Lufttemperatur von mehr als 10°C bei einer Windgeschwindigkeit unter 9km/h zu einer fehlerhaften Windchill-Anzeige führen).

4.3.9.4 TAUPUNKT

- Der Taupunkt ist die Temperatur, unter der Wasserdampf in der Luft bei konstantem Luftdruck mit der gleichen Geschwindigkeit in flüssiges Wasser kondensiert mit der er verdampft. Das kondensierte Wasser wird als Tau bezeichnet, wenn es sich auf einer festen Oberfläche bildet. Das Kondenswasser wird als *Tau* bezeichnet, wenn es sich auf einer festen Oberfläche bildet.
- Die Taupunkt-Temperatur wird durch die Temperatur- und Luftfeuchtigkeitsdaten vom 7-in-1 Multisensor bestimmt.

4.3.10 INNEN-/KANALTEMPERATUR & LUFTFEUCHTIGKEIT

In diesem Bereich können die Messwerte und der Status des Innenraums, des/der optionalen Hygrothermosensoren/en und des/der Wasserlecksensoren/en angezeigt werden.

1. Kanal (CH) Nummer
2. Niedrige Batteriestandsanzeige für den Kanalsensor
3. Signalstärke-Symbol
4. Temperaturtrend des Innenraum-/CH-Sensors
5. Status des Wasserlecksensors (für optionale Sensoren)
6. Symbol für die automatische Schleife
7. Temperaturmessung des Innenraum-/CH-Sensors
8. Symbol für einen schwimmenden Poolsensor
9. Symbol für Bodenfeuchtesensor
10. Innenraum / CH-Sensor Luftfeuchtigkeitsmessung
11. Innenraum / CH-Sensor Feuchtigkeitstrend

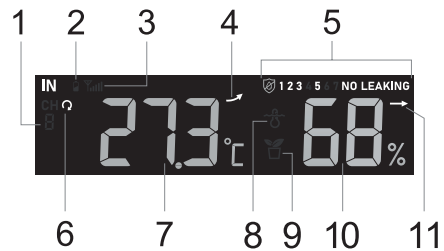

4.3.10.1 INNENTEMPERATUR & -LUFTFEUCHTIGKEIT

Die Innenraummessung ist der Standardmodus der Basisstation, der die Temperatur- und Luftfeuchtigkeitswerte des Innenraums anzeigt.

Sie können bis zu 7 zusätzliche Thermo-Hygrometer-Sensoren hinzufügen (optional, siehe **Abschnitt 3.2**). Drücken Sie die [CH]-Taste, um zwischen Innenraum- und den Kanalmesswerten 1 bis 7 umzuschalten.



Für die Durchlauf-Funktion halten Sie einfach die [CH]-Taste 3 Sekunden lang gedrückt und das  Symbol erscheint neben CH. Die Basisstation durchläuft die Messwerte aller Sensoren alle 3 Sekunden.

Dieser Modus zeigt die folgenden Informationen:

- Kanalnummer des aktuellen Sensors
- Temperatur- und Luftfeuchtigkeitswerte dieses Sensors
- Signalstärke dieses Sensors.
- Sensortyp-Symbol (für Pool-Sensor oder Bodenfeuchtesensor)

4.3.11 WASSERLECK (OPTIONALER WASSERLECKSENSOR)

Sie können bis zu 7 zusätzliche Wasserlecksensoren hinzufügen (optional, siehe Abschnitt 3.2). Die Kanalnummer(n) des/der entsprechenden Wasserlecksensoren/en, der/die der Basisstation hinzugefügt wurde(n), wird/werden mit dem Symbol NO LEAKING angezeigt.



Wenn ein Wasseraustritt festgestellt wird, blinkt die Kanalnummer des Sensors, der den Austritt feststellt und ein Warnton ertönt, zusammen mit dem Symbol LEAKING.



HINWEIS:

Wenn eine schwache Batterie erkannt wird, blinkt die Kanalnummer des Sensors, der den Zustand der schwachen Batterie erkennt, einmal alle 4 Sekunden.

4.3.12 TRENDINDIKATOR

Die Trendanzeige zeigt die Temperatur- und Luftfeuchtigkeitstrends der nächsten Minuten an.



steigend



beständig



sinkend

4.3.13 WIND

4.3.13.1 ÜBERSICHT ÜBER WINDGESCHWINDIGKEIT UND -RICHTUNG

1. Alarmanzeige für hohe Windgeschwindigkeit
2. Böen-Anzeige
3. Echtzeit-Windrichtungsanzeige (16 Punkte)
4. Durchschnittliche/Böenwindgeschwindigkeit oder Beaufort-Skala

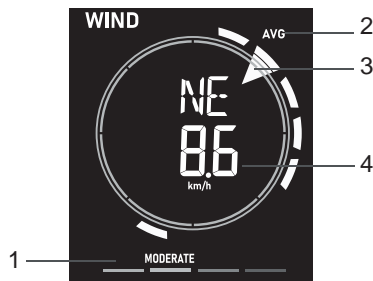

4.3.13.2 ANZEIGE VON WINDGESCHWINDIGKEIT, BÖEN UND BEAUFORT-SKALA

Drücken Sie die [WIND] Taste, um die Anzeige zwischen durchschnittlicher Windgeschwindigkeit, Böen und Beaufort-Skala umzuschalten. Die Windstärke gibt einen schnellen Überblick über die Windverhältnisse und wird durch eine Reihe von Textsymbolen angezeigt

Stufe	LEICHT	MODERAT	STARK	STURM
Geschwindigkeit	2-8 mph 3-13 km/h	9-25 mph 14-41 km/h	26-54 mph 42-87 km/h	≥ 55 mph ≥ 88 km/h

HINWEIS:

- Die Windgeschwindigkeit ist definiert als die durchschnittliche Windgeschwindigkeit, die im aktualisierten Zeitraum von 12 Sekunden gemessen wurde.
- Windböe ist definiert als die Spitzenwindgeschwindigkeit, die im Aktualisierungszeitraum von 12 Sekunden gemessen wird.

4.3.13.3 BEAUFORT-SKALA

Die Beaufort-Skala ist eine internationale Skala für Windgeschwindigkeiten von 0 (ruhig) bis 12 (Hurrikan-Stärke)

Beaufort-Skala	Beschreibung	Windgeschwindigkeit	Landbedingung
0	ruhig	< 1 km/h	ruhig Rauch steigt senkrecht auf.
		< 1 mph	
		< 1 Knoten	
		< 0,3 m/s	
1	leichte Luftbewegung	1,1 ~ 5 km/h	Die Rauchdrift zeigt die Windrichtung an. Blätter und Windfahnen sind stationär.
		1 ~ 3 mph	
		1 ~ 3 Knoten	
		0,3 ~ 1,5 m/s	

2	schwache Brise	6 ~ 11 km/h	Luftzug auf der Haut. Blätter rascheln. Windfahnen beginnen sich zu bewegen.
		4 ~ 7 mph	
		4 ~ 6 Knoten	
		1,6 ~ 3,3 m/s	
3	sanfte Brise	12 ~ 19 km/h	Blätter und kleine Zweige ständig in Bewegung, leichte Fahnen ausgefahren.
		8 ~ 12 mph	
		7 ~ 10 Knoten	
		3,4 ~ 5,4 m/s	
4	Moderate Brise	20 ~ 28 km/h	Staub und loses Papier werden angehoben, kleine Äste bewegen sich.
		13 ~ 17 mph	
		11 ~ 16 Knoten	
		5,5 ~ 7,9 m/s	
5	Frische Brise	29 ~ 38 km/h	Äste mittlerer Größe bewegen sich. Kleinere belaubte Bäume beginnen zu schwanken.
		18 ~ 24 mph	
		17 ~ 21 Knoten	
		8,0 ~ 10,7 m/s	
6	starke Brise	39 ~ 49 km/h	Größere Äste in Bewegung. Pfeifen in Oberleitungen. Die Verwendung eines Regenschirms wird schwieriger. Leere Plastikbehälter kippen um.
		25 ~ 30 mph	
		22 ~ 27 Knoten	
		10,8 ~ 13,8 m/s	
7	Starker Wind	50 ~ 61 km/h	Ganze Bäume in Bewegung. Es bedurfte einer Anstrengung, um gegen den Wind zu gehen.
		31 ~ 38 mph	
		28 ~ 33 Knoten	
		13,9 ~ 17,1 m/s	
8	Orkan	62 ~ 74 km/h	Einige Bauzweige brechen. Autos fahren auf der Straße. Der Fortschritt zu Fuß wird ernsthaft behindert
		39 ~ 46 mph	
		34 ~ 40 Knoten	
		17,2 ~ 20,7 m/s	
9	starker Orkan	75 ~ 88 km/h	Einige Baumäste brechen ab und einige kleinere Bäume knicken um. Baustellen-/ vorübergehende Schilder und Barrikaden stürzen um.
		47 ~ 54 mph	
		41 ~ 47 Knoten	
		20,8 ~ 24,4 m/s	
10	Sturm	89 ~ 102 km/h	Bäume werden abgebrochen oder entwurzelt, strukturelle Schäden sind wahrscheinlich.
		55 ~ 63 mph	
		48 ~ 55 Knoten	
		24,5 ~ 28,4 m/s	
11	heftiger Sturm	103 ~ 117 km/h	Weitgreifende Vegetations- und Bauschäden wahrscheinlich
		64 ~ 73 mph	
		56 ~ 63 Knoten	
		28,5 ~ 32,6 m/s	
12	Hurrikan-Stärke	≥ 118 km/h	Weitgreifende Vegetations- und Bauschäden Trümmer und ungesicherte Gegenstände werden herumgeschleudert.
		≥ 74 mph	
		≥ 64 Knoten	
		≥ 32,7 m/s	

4.3.14 RAIN

Im Bereich **RAIN** werden die Niederschlagsmenge und die Niederschlagsrate angezeigt.

1. Niederschlagsdauer und Regenrate
2. Ablesen der Niederschlagsmenge oder Regenrate
3. Pegel der Regenrate

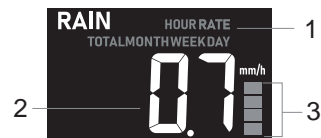

4.3.14.1 ANZEIGEMODUS REGEN

Die [RAIN]-Taste drücken, um zu wechseln zwischen:

- **DAY** - Gesamtniederschlag seit Mitternacht (Standard)
- **WEEK** - Gesamtniederschlag der aktuellen Woche
- **MONTH** - Gesamtniederschlag des aktuellen Monats
- **TOTAL** - die Gesamtregenmenge seit dem letzten Zurücksetzen
- **RATE** - Aktuelle Niederschlagsrate (basierend auf 10-minütigen Regendaten)
- **HOOR** - Gesamtniederschlag der letzten Stunde

Stufe	1	2	3	4
Beschreibung	Leichter Regen	Mäßiger Regen	Starkregen	Heftiger Regen
Bereich (mm/h)	0.1~2.5	2.51 ~ 10.0	10.1 ~ 50.0	> 50.0

4.3.14.2 GESAMTREGENMENGE ZURÜCKSETZEN

Im normalen Modus die [RAIN]-Taste 6 Sekunden lang gedrückt halten, um die gesamte Niederschlagsaufzeichnung zurückzusetzen.

HINWEIS:

Während der Installation des 7-in-1-Multisensors können fehlerhafte Messwerte auftreten. Sobald die Installation abgeschlossen ist und korrekt funktioniert, ist es ratsam, alle Daten zu löschen und neu zu beginnen.



4.3.15 UV INDEX & EXPOSITIONSNIVEAU

Der **UVI**-Bereich zeigt folgende Informationen an:

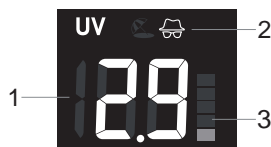
1. UV-Index
2. UV-Level



4.3.15.1 TABELLE UV-INDEX VS. EXPOSITION

Lichtintensitätslevel	niedrig		moderat			Hoch		Sehr hoch			Extrem			
UV-Index	1	2	3	4	5	6	7	8	9	10	11	12~16		
Sonnenbrandzeit	k.A.		45 Minuten			30 Minuten		15 Minuten			10 Minuten			
Empfohlener Schutz	k.A.		Mäßiger oder hoher UV-Anteil! Empfehlenswert sind Sonnenbrille, breiter Hut und langärmelige Kleidung.						Sehr hoher oder extremer UV-Level! Empfehlenswert sind Sonnenbrille, breiter Hut und langärmelige Kleidung. Wenn Sie im Freien bleiben müssen, sollten Sie unbedingt einen Schattenplatz aufsuchen.					

HINWEIS:

- Die Sonnenbrandzeit bezieht sich auf den normalen Hauttyp, sie ist nur ein Anhaltspunkt für die UV-Stärke. Generell gilt: Je dunkler die Haut ist, desto länger (oder mehr) braucht die Strahlung, um auf die Haut einzuwirken.
- Die Lichtintensitätsfunktion dient der Sonnenlichterkennung.

4.3.16 LICHTINTENSITÄT

Der Bereich **LIGHT** zeigt die Intensität des Sonnenlichts an.



4.3.17 LUFTQUALITÄT

Der Abschnitt Luftqualität zeigt die Sichtweite entsprechend dem in PWL eingegebenen Gerätestandort an. Wenn Sie über optionale PM2.5/10-, HCHO / VOC-, CO₂- und/oder CO-Sensoren verfügen, können Sie die entsprechenden Daten auch in diesem Abschnitt anzeigen, indem Sie die Taste [AIR] drücken, um die Messwerte in der folgenden Anzeigesequenz zu überprüfen: Sichtbarkeit → HCHO → VOC → PM2.5/10 → CO₂ → CO Messwert des Sensors.

Schritt	Modus	Display
[AIR]	Luftsichtmodus Die Sichtbarkeit in der Luft wird in Entfernungen (entweder in km oder Meilen) gemessen und bezieht sich im Allgemeinen auf die Entfernung, in der ein Objekt oder ein Licht deutlich wahrgenommen werden kann, und sie hängt von der Transparenz der umgebenden Luft ab. Die Sichtweite kann an einem außergewöhnlich klaren Tag über 10 km betragen, an einem dunstigen Tag bis auf unter 1 km sinken. Wenn die W-LAN-Verbindung für mehr als 3 Stunden nicht stabil ist, wird der Sichtbarkeitsmodus nicht angezeigt und das  Symbol verschwindet.	
[AIR]	HCHO (Formaldehyd) Modus Wenn Sie den optionalen HCHO / VOC-Sensor gekoppelt haben. Die Konsole kann den HCHO-Wert anzeigen.	
[AIR]	VOC-Modus (flüchtige organische Verbindungen) Wenn Sie den optionalen HCHO / VOC-Sensor gekoppelt haben. Die Konsole kann die VOC-Stufen 1 bis 5 anzeigen.	
[AIR]	PM2.5/10-Modus Wenn Sie den optionalen PM2.5/10-Sensor gekoppelt haben. Die Konsole kann PM2.5 /10 oder den entsprechenden AQI-Wert anzeigen. Der PM2.5 /10-Sensor hat als Standardanzeige PM2.5. Der Benutzer kann jedoch die [UNIT]-Taste drücken, um die Messwerte in der folgenden Anzeigesequenz zu ändern: PM2.5 → PM10 → PM2.5 AQI → PM10 AQI.	
[AIR]	CO₂-Modus Wenn Sie den optionalen CO ₂ -Sensor gekoppelt haben. Die Konsole kann den CO ₂ -Wert anzeigen.	
[AIR]	CO-Modus Wenn Sie den optionalen CO-Sensor gekoppelt haben. Die Konsole kann den CO-Wert anzeigen.	

4.3.17.1 AKTIVIEREN SIE DIE AUTOMATISCHE SCHLEIFE IM BEREICH LUFTQUALITÄT

Um die Auto-Loop-Funktion in diesem Bereich zu aktivieren, halten Sie einfach die [AIR]-Taste 2 Sekunden lang gedrückt, und das  Symbol wird in der Nähe des Messwerts des/der angeschlossenen Sensors/ Sensoren im Abstand von 4 Sekunden angezeigt.

HINWEIS:

- Der PM2.5/10, HCHO/VOC, CO₂ und CO Sensor sind optionale Sensoren, die nicht im Lieferumfang enthalten sind.

4.3.18 HIMMELSBEDINGUNG

Der Abschnitt Himmelsbedingungen zeigt den Prozentsatz der Wolkenbedeckung entsprechend dem in PWL eingegebenen Gerätestandort. Wenn Sie über einen optionalen Blitzsensor verfügen, können Sie die erkannten Blitze auch sofort anzeigen.

4.3.18.1 BEWÖLKUNGSMODUS

Die Bewölkung ist eine wichtige Komponente für das Verständnis und die Vorhersage des Wetters. Die Bewölkung beeinflusst nicht nur die Himmelsbedingungen und die Niederschlagsvorhersage, sondern trägt auch zur Regulierung der Temperatur in einer Region bei.

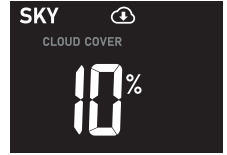

Wenn die W-LAN-Verbindung für mehr als 3 Stunden nicht stabil ist, wird der Bewölkungsmodus nicht angezeigt und das Symbol verschwindet.

4.3.18.2 BLITZERKENNUNGSMODUS (OPTIONALER SENSOR)

Der Blitzsensor ist ein optionaler Sensor, der separat erworben und mit der Basisstation gekoppelt werden kann. Es ermöglicht die Anzeige von Blitzdaten in Echtzeit auf dem Display.

Wenn ein Blitzeinschlag erkannt wird, blinkt das rote Licht am Sensor.



Anzahl der Blitze in der letzten Stunde

Drücken Sie auf der Basisstation die Taste [SKY], um die folgenden Blitzinformationen anzuzeigen

- Zeitspanne seit dem letzten Blitzschlag und geschätzte Blitzentfernung
- Anzahl der Blitze pro Stunde.
- Zurück zum Bewölkungsmodus.



Zeitpunkt des letzten Blitzes und geschätzte Entfernung

4.3.18.3 AKTIVIEREN SIE DIE AUTOMATISCHE SCHLEIFE IM BEREICH HIMMELSBEDINGUNGEN

Um die Auto-Loop-Funktion in diesem Bereich zu aktivieren, halten Sie einfach die [SKY]-Taste 2 Sekunden lang gedrückt. Daraufhin wird das Symbol in diesem Bereich eingeblendet und zeigt die Wolkendecke, den Blitzschlag pro Stunde und die letzte Blitzzeit / Entfernung an.

HINWEIS:

Der Blitzsensor ist ein optionaler Sensor, der nicht im Lieferumfang enthalten ist.

4.3.19 HISTORIE-DIAGRAMM

Drücken Sie im Normalmodus die Taste [GRAPH], um die Verlaufsgrafik in der folgenden Anzeigesequenz zu prüfen:

Schritt	Modus	Grafik
[GRAFIK]	Grafik des barometrischen Drucks der letzten 24 Stunden.	<p>BAROMETER</p> <p>hPa/inHg</p>
[GRAFIK]	Niederschlagsdiagramm der letzten 12 Tage.	<p>RAINFALL</p> <p>mm/in</p>

[GRAFIK]	Grafik der letzten 24 Stunden der Innentemperatur.	
[GRAFIK]	Grafik der Außentemperatur der letzten 24 Stunden.	
[GRAFIK]	Diagramm der letzten 24 Stunden Luftfeuchtigkeit in Innenräumen.	
[GRAFIK]	Grafik der Außenluftfeuchtigkeit der letzten 24 Stunden.	

4.3.20 MAXIMALE / MINIMALE DATENSÄTZE

Die Konsole kann MAX/MIN-Wetterdaten seit dem letzten Zurücksetzen und auf täglicher Basis aufzeichnen. Drücken Sie im Normalmodus die [MEM]-Taste, um die Aufzeichnungen der Anzeige in der folgenden Reihenfolge zu überprüfen: täglich MAX-Aufzeichnungen → täglich MIN-Aufzeichnungen → seit letztem Reset MAX-Aufzeichnungen → seit letztem Reset MIN-Aufzeichnungen.

MAX Datensätze auf täglicher Basis	MIN Aufzeichnungen über tägliche Basis	MAX-Datensätze seit dem letzten Zurücksetzen	MIN-Datensätze seit dem letzten Zurücksetzen

4.3.20.1 MAX/MIN-AUFZEICHNUNGEN LÖSCHEN

Halten Sie während des Max/Min-Modus die Taste [MEM] 2 Sekunden lang gedrückt, um alle Aufzeichnungen zu löschen.

4.3.21 MONDPHASE

Die Mondphase wird durch Zeit und Datum der Basisstation bestimmt. Die folgende Tabelle erklärt die Mondphasen-Symbole für die Nord- und Südhalbkugel. Bitte lesen Sie in **Abschnitt 4.5.1** Webinterface nach, wie Sie die südliche Hemisphäre einrichten.

Nördliche Hemisphäre	Mondphase	Südliche Hemisphäre
	Neumond	
	Zunehmender Sichelmond	
	Erstes Viertel	
	Zunehmender Mond	
	Vollmond	
	Zunehmender Mond	
	Drittes Viertel	
	Zunehmender Sichelmond	

4.3.22 SONNENAUFGANG/SONNENUNTERGANG & MONDAUFGANG/ MONDUNTERGANG

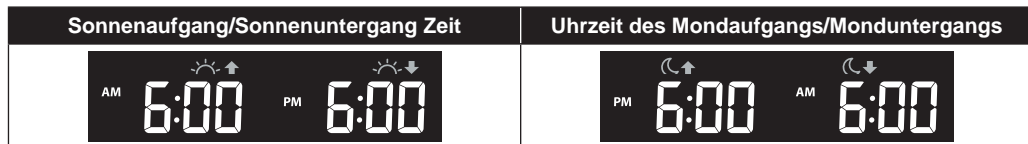

Die Konsole zeigt den Sonnenaufgang / Sonnenuntergang und den Mondaufgang / Monduntergang an Ihrem Standort in der oberen rechten Ecke des Displays an, die auf der Zeitzone, dem Breitengrad und dem Längengrad Ihres Geräts basieren, die Sie in Ihrem ProWeatherLive eingestellt haben. Im normalen Modus können Sie die [SET]-Taste drücken, um zwischen Sonnenaufgang / Sonnenuntergang mit Datum und Mondaufgang / Monduntergang mit Jahresanzeige zu wechseln.

4.4 ANZEIGE DES VERBINDUNGSSTATUS

4.4.1 EMPFANG DES FUNKSIGNALS VOM SENSOR

1. Die Konsole zeigt die Signalstärke für den drahtlosen Sensor an, wie in der Tabelle unten angegeben:

	Kein Signal	Schwaches Signal	Gutes Signal
7-in-1 Funksensor			
Hydrothermaler Kanal oder anderer optionaler Sensor			

2. Wenn das Signal für den Außenkanal unterbrochen wurde und sich nicht innerhalb von 15 Minuten erholt, verschwindet das Signalsymbol. Der entsprechende Messwert des Sensors/der Sensoren wird "Er" angezeigt bis die Konsole das Signal des/der Sensoren wieder empfängt.

4.4.2 ZEITSYNCHRONISIERUNGSMETHODE

Nachdem sich die Basisstation mit dem PWL verbunden hat, kann sie die Zeit vom PWL abrufen, die der von Ihnen gewählten Zeitzone im PWL entspricht. Auf der LCD-Anzeige erscheint das Symbol " SYNC ".



Die Uhrzeit wird automatisch stündlich synchronisiert. Sie können auch die [REFRESH]-Taste drücken, um die Internetzeit innerhalb von 1 Minute manuell zu erhalten.

4.4.3 STATUS DER WLAN-VERBINDUNG

Das WI-FI-Symbol auf dem Display der Konsole zeigt den Verbindungsstatus der Konsole mit dem WI-FI-Router an.



Stabil: Die Basisstation ist in Verbindung mit dem WLAN Router



Blinkend: Die Basisstation versucht, sich mit dem WLAN Router zu verbinden

4.5 ANDERE EINSTELLUNGEN

4.5.1 UHRZEIT, DATUM UND ANDERE EINSTELLUNGEN

Halten Sie die [**SET**]-Taste 2 Sekunden lang gedrückt, um in die Einstellungen zu gelangen. Drücken Sie die [**▲ / MOD**] oder [**▼ / NDX**] Taste zum Einstellen, und drücken Sie die Taste [**SET**], um mit dem nächsten Schritt der Einstellung fortzufahren. Bitte beachten Sie die folgenden Einstellungsverfahren.

Schritt	Modus	Einstellverfahren
[SET] +2s	Zeitsynchronisation EIN/AUS	Drücken Sie die Taste [▲ / MOD] oder [▼ / NDX], um die Zeitsynchronisationsfunktion zu aktivieren oder zu deaktivieren. Wenn Sie die Uhrzeit manuell einstellen möchten, sollten Sie die Zeitsynchronisation auf AUS stellen
[SET]	Stunde	Drücken Sie die Taste [▲ / MOD] oder [▼ / NDX], um die Stunde einzustellen.
[SET]	Minute	Drücken Sie die Taste [▲ / MOD] oder [▼ / NDX], um die Minute einzustellen.
[SET]	12/24-Stunden- Zeitformat	Drücken Sie die Taste [▲ / MOD] oder [▼ / NDX], um das 12 oder 24 Stunden Format einzustellen.
[SET]	Jahr	Drücken Sie die Taste [▲ / MOD] oder [▼ / NDX], um das Jahr einzustellen.
[SET]	Monat	Drücken Sie die Taste [▲ / MOD] oder [▼ / NDX], um den Monat einzustellen.
[SET]	Tag	Drücken Sie die Taste [▲ / MOD] oder [▼ / NDX], um den Tag einzustellen.
[SET]	MD / DM Anzeigeformat	Drücken Sie die Taste [▲ / MOD] oder [▼ / NDX], um das „Monat/Tag“ oder „Tag/Monat“ Displayformat einzustellen.
[SET]	Sonne / Mond	Drücken Sie die Taste [▲ / MOD] oder [▼ / NDX], um Sonnenaufgang / Sonnenuntergang oder Mondaufgang / Monduntergang anzuzeigen.
[SET]	Hemisphäre	Drücken Sie die Taste [▲ / MOD] oder [▼ / NDX], um die nördliche bzw. südliche Hemisphäre für die Mondphase und die Ausrichtung des drahtlosen Sensorarrays zu wählen.
[SET]	Wochentagspra- chen	Drücken Sie die [▲ / MOD] oder [▼ / NDX]-Taste, um die Sprache für die Wochentagsanzeige auszuwählen
[SET]	Beenden des Einstellungsmodus	

HINWEIS:

- Während der Einstellung können Sie in den Normalmodus zurückkehren, indem Sie die Taste [**SET**] 2 Sekunden lang gedrückt halten.
- Halten Sie während der Einstellung die Taste [**▲ / MOD**] oder [**▼ / NDX**] gedrückt, um den Wert schnell einzustellen.

4.5.2 MASSEINHEIT SETTING

Drücken Sie die Taste [**UNIT**] und halten Sie sie 2 Sekunden lang gedrückt, um in den Einstellmodus zu gelangen. Drücken Sie die [**▲ / MOD**] oder [**▼ / NDX**] Taste, um die Einstellung vorzunehmen, und drücken Sie die Taste [**UNIT**], um mit dem nächsten Schritt der Einstellung fortzufahren. Bitte beachten Sie die folgenden Einstellungsverfahren.

Schritt	Modus	Einstellverfahren
[UNIT]	Temperatureinheit	Drücken Sie die Taste [▲ / MOD] oder [▼ / NDX], um °C oder °F auszuwählen.
[UNIT]	Licht Einheit	Drücken Sie die Taste [▲ / MOD] oder [▼ / NDX], um Klux, Kfc oder W/m ² auszuwählen.
[UNIT]	Windgeschwindig- keitseinheit	Drücken Sie die Taste [▲ / MOD] oder [▼ / NDX], um m/s, km/h, Knoten oder mph auszuwählen.
[UNIT]	Baro Druckeinheit	Drücken Sie die Taste [▲ / MOD] oder [▼ / NDX], um hPa, mmHg oder inHg auszuwählen.
[UNIT]	Regeneinheit	Drücken Sie die Taste [▲ / MOD] oder [▼ / NDX], um mm oder in zu wählen.
[UNIT]	Einheit Entfernung	Drücken Sie die Taste [▲ / MOD] oder [▼ / NDX], um km oder Meilen auszuwählen.
[UNIT]	HCHO-Einheit	Drücken Sie die Taste [▲ / MOD] oder [▼ / NDX], um ppb oder mg/m ³ auszuwählen.
[UNIT]	CO ₂ -Einheit	Drücken Sie die Taste [▲ / MOD] oder [▼ / NDX], um ppb oder mg/m ³ auszuwählen.
[UNIT]	CO	Drücken Sie die Taste [▲ / MOD] oder [▼ / NDX], um ppb oder mg/m ³ auszuwählen.
[UNIT]	Beenden des Einstellungsmodus	

HINWEIS:

- Während der Einstellung können Sie in den Normalmodus zurückkehren, indem Sie die Taste [UNIT] 2 Sekunden lang gedrückt halten.
- Der PM2.5 / 10, HCHO / VOC, CO₂ und CO Sensor sind optionale Sensoren, die nicht im Lieferumfang enthalten sind.

4.5.3 EINSTELLUNG DER ALARMZEIT UND DES FROST-VORALARM

Drücken Sie im normalen Zeitmodus die Taste [**ALARM**] und halten Sie sie 2 Sekunden lang gedrückt, um in den Alarm-/Alarmeinstellungsmodus zu gelangen.



Drücken Sie dann die Taste [**SET**], um mit dem nächsten Schritt der Einstellung fortzufahren. Bitte beachten Sie die folgenden Einstellungsverfahren.

Schritt	Modus	Einstellverfahren
[ALARM] +2s	Zeitalarm	Drücken Sie die [▲ / MOD] oder [▼ / NDX]-Taste, um die Zeit einzustellen Drücken Sie die Taste [ALARM], um den Alarm ein- bzw. auszuschalten. Drücken Sie die Taste [ALARM], um den Eisvorbereitungsalarm ein- und auszuschalten.
[SET]	Beenden des Einstellungsmodus	

HINWEIS:

- Wenn Sie den Zeitalarm einschalten, wird das Symbol "🔔" im Zeitbereich angezeigt.
- Halten Sie während der Einstellung die Taste [**▲ / MOD**] oder [**▼ / NDX**] gedrückt, um den Wert schnell einzustellen.
- Die Weckfunktion(en) schalten sich automatisch ein, sobald Sie die Weckzeit eingestellt haben.
- Während der Einstellung können Sie in den Normalmodus zurückkehren, indem Sie die Taste [**SET**] 2 Sekunden lang gedrückt halten.

4.5.3.1 ANSICHT UND AKTIVIERUNG DER ALARM-ZEIT / FROST-VORALARM

1. Drücken Sie im normalen Modus die [**ALARM**]-Taste, um die Weckzeit für ca. 5 Sekunden anzuzeigen.
2. Wenn die Weckzeit angezeigt wird, drücken Sie die [**ALARM**]-Taste erneut, um die Weckfunktion zu aktivieren. Oder Sie drücken die [**ALARM**]-Taste zweimal, um die Weckfunktion mit Frost-Voralarmfunktion zu aktivieren.

		
Wecker inaktiv	Wecker aktiv	Alarm mit Frost-Voralarm

HINWEIS:

Sobald der Frost-Voralarm aktiviert ist, ertönt der Alarm 30 Minuten früher, wenn die Außentemperatur unter -3°C liegt.

4.5.3.2 BEDIENUNG DES ALARMS

Wenn Sie den Zeitalarm einstellen und die eingestellte Zeit erreichen, ertönt der Alarm.

Der Weckruf kann folgendermaßen unterbrochen werden:

- Automatische Abschaltung nach 2 Minuten ohne Aktion bei erneuter Aktivierung am nächsten Tag.
- Aktivierung der Schlummerfunktion durch drücken der [**ALARM / SNOOZE**]-Taste bei erneutem Weckton nach 5 Minuten.
- Halten Sie die Taste [**ALARM / SNOOZE**] 2 Sekunden lang gedrückt oder drücken Sie die Taste [**ALARM**], um den Alarm zu stoppen und am nächsten Tag erneut zu aktivieren.

HINWEIS:

- Die Schlummerfunktion kann 24 Stunden ununterbrochen verwendet werden.
- Während der Schlummerphase blinkt das Alarm-Symbol "🔔".

4.5.4 HINTERGRUNDBELEUCHTUNG

- Die Helligkeit der Hintergrundbeleuchtung der Konsole kann mit dem Schiebeschalter [**BACKLIGHT**] eingestellt werden, um die geeignete Helligkeit zu wählen:
- Schieben Sie den Regler in die Position [**HI**] für eine hellere Hintergrundbeleuchtung.
- Schieben Sie den Regler in die Position [**LO**] für eine gedimmte Hintergrundbeleuchtung.
- Schieben Sie den Regler in die [**AUTO**] Position für eine automatische Anpassung der Hintergrundbeleuchtung an die Umgebungshelligkeit.

5. PWL-KONTO ERSTELLEN & WI-FI-VERBINDUNG DER KONSOLE EINRICHTEN

Die Konsole kann Wetterdaten über den WI-FI-Router auf den ProWeatherLive (PWL)-Cloud-Server hoch- bzw. herunterladen. Folgen Sie den nachstehenden Schritten zur Einrichtung Ihres Geräts.

HINWEIS:

Die ProWeatherLive (PWL) Website und APP können jederzeit ohne vorherige Ankündigung geändert werden.

5.1 PWL-KONTO ERSTELLEN UND NEUES GERÄT IN PWL HINZUFÜGEN

1. Klicken Sie auf <https://proweatherlive.net> auf die Schaltfläche "**Erstelle Deinen Account**" und folgen Sie den Anweisungen, um Ihr Konto zu erstellen.

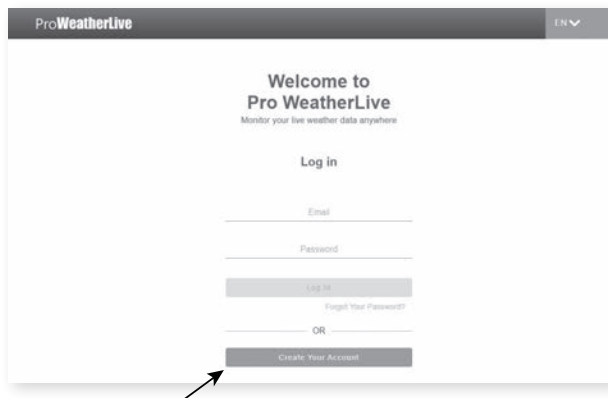

2. Loggen Sie sich in ProWeatherLive ein und klicken Sie dann im Pull-Down-Menü auf "**Geräte bearbeiten**".

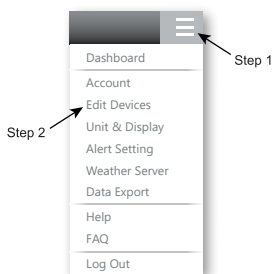

3. Auf der Seite "Geräte bearbeiten" klicken Sie auf **"Hinzufügen"** in der oberen rechten Ecke, um ein neues Gerät zu erstellen. Es werden sofort die Stations-ID und das Passwort (Schlüssel) generiert, notieren Sie beides und klicken Sie dann auf **"FERTIG"**, um die Stationsregisterkarte zu erstellen.

Add New Device
Here is the information of your new device

Station ID : PWL235678

Station key : 112233

FINISH

4. Klicken Sie auf die Schaltfläche **"Bearbeiten"** in der rechten oberen Ecke der Registerkarte "Station".

Q View Updated : Cancel Confirm

Device name : _____ Time zone : Europe/xxxx v

Device type : _____ Elevation : _____ m

Device MAC : e.g. 00:00:00:00:00:00 Latitude : _____

Station ID : PWL235678 Longitude : _____

Station key : 112233 Privacy : Nobody v

5. Geben Sie den "Gerätenamen", die "Geräte-MAC-Adresse", die "Höhe", den "Breitengrad" und den "Längengrad" ein und wählen Sie Ihre Zeitzone auf der Registerkarte "Station" aus. Klicken Sie auf "Bestätigen", um die Einstellung zu speichern.

Q View Updated : Cancel Confirm

Device name : My home station Time zone : Europe/xxxx v

Device type : Multi-day forecast weather station Elevation : 10 m

Device MAC : 00:0E:C6:00:07:10 Latitude : xx.xxxx

Station ID : PWL235678 Longitude : xx.xxxx

Station key : 112233 Privacy : Nobody v



HINWEIS:

Geben Sie ein negatives Vorzeichen für Längen- oder Breitengrade ein, wenn es sich um Süden bzw. Westen handelt.

Zum Beispiel:

33.8682 Süd ist "-33.8682" ; 74.3413 West ist "-74.3413"

Die Mac-Adresse des Geräts finden Sie auf der Rückseite der Basisstation oder auf der in **Abschnitt 6.3** erwähnten "SETUP"-Seite.

Die Wettervorhersage und die Wetterbedingungen basieren auf den eingegebenen Breiten- und Längengraden, die auch für die Berechnung von Sonnenaufgang, Sonnenuntergang, Mondaufgang und Monduntergang verwendet werden.

00:0E:C6:00:07:10

z.B. Geräte-Mac-Adresse

6. Auf der in **Abschnitt 6.3** erwähnten Seite "SETUP" geben Sie die von ProWeatherLive zugewiesene Stations-ID und das Passwort (Schlüssel) ein.

Weather server setup

ProWeatherLive

Station ID:

Station key:

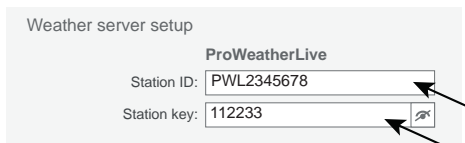

6. BASISSTATION MIT WI-FI VERBINDEN

6.1 WSLINK KONFIGURATIONS-APP HERUNTERLADEN



Um die Konsole mit WI-FI zu verbinden, müssen Sie die Konfigurations-App "WSLink" herunterladen, indem Sie den QR-Code scannen oder im App Store oder bei Google Play nach "WSLink" suchen.



www.bresser.de/download/WSLink

Die WSLink-App ist erforderlich, damit die Konsole eine WI-FI- und Internetverbindung herstellen, den Wetterserver einrichten, die Sensorkalibrierung durchführen und die Firmware aktualisieren kann.

HINWEIS:

- Die WSLink-App dient nur zur Konfiguration. Es wird nicht dazu verwendet, Ihre Wetterdaten aus der Ferne zu betrachten.
- Die WSLink-App kann geändert und aktualisiert werden.

6.2 BASISSTATION IM AP-MODUS (ACCESS POINT)

7. Wenn Sie die Basisstation zum ersten Mal einschalten, zeigt der LCD Bildschirm das blinkende "AP"- und "Wi-Fi"-Symbol an, um anzuzeigen, dass sie sich im AP-Modus (Access Point) befindet und für die WI-FI-Einstellungen bereit ist. Der Benutzer kann auch die Taste [**SENSOR / WI-FI**] 6 Sekunden lang gedrückt halten, um manuell in den AP-Modus zu gelangen.



AP-Modus der Konsole

6.3 IHRE KONSOLE ZU WSLINK HINZUFÜGEN

Öffnen Sie die WSLink-App und folgen Sie den nachstehenden Schritten, um Ihre Konsole zu WSLink hinzuzufügen.



(a) Seite "Ihr Gerät"
Tippen Sie auf das Symbol "Gerät hinzufügen".



(b) Wählen Sie Ihr Gerät aus.

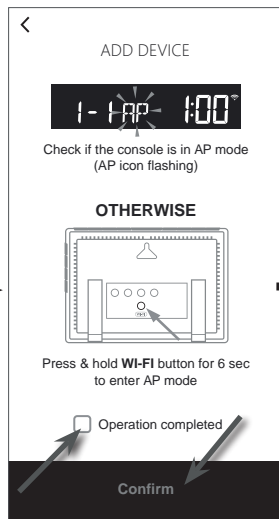

(c) Vergewissern Sie sich, dass sich die Konsole im AP-Modus befindet, und markieren Sie das Kästchen "Operation completed", dann tippen Sie auf "Confirm", um zur System-Wi-Fi-Netzwerkseite Ihres Smartphones zu gelangen.



(e) Sobald die Konsole zu WSLink hinzugefügt wurde, erscheint das Konsolensymbol in Ihrer Geräteliste. Tippen Sie darauf, um die Einrichtung fortzusetzen.

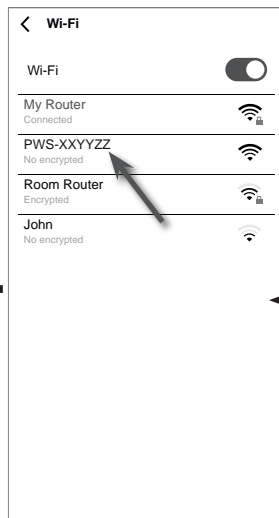

(d) Wählen Sie den Namen des Wi-Fi-Netzwerks der Konsole (der Name beginnt immer mit PWS-), um Ihr Smartphone mit der Konsole zu verbinden. Tippen Sie dann zurück zur WSLink-App.

(Abschnitt 5.4
Neue Konsole mit WSLink
einrichten

HINWEIS:

- Wenn Sie zum ersten Mal eine Verbindung herstellen, müssen Sie beim Verbinden mit dem Gerät "Keine Internetverbindung" auswählen.
- Wenn Ihr Smartphone keine Verbindung zur Konsole herstellen kann, schalten Sie bitte die mobilen Daten / das Netzwerk Ihres Smartphones aus und versuchen Sie es erneut.

6.4 NEUE KONSOLE MIT WSLINK EINRICHTEN

Die App führt Sie anhand der folgenden Schritte durch die Einrichtung.

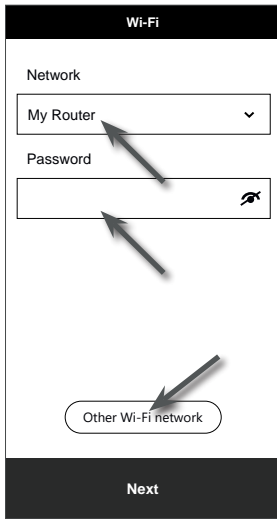

(e) Wi-Fi Seite

Netzwerk: Wählen Sie das Wi-Fi-Netzwerk

(SSID des Routers) für die Verbindung aus.

Passwort: Geben Sie das Wi-Fi-Passwort ein

Anderes Wi-Fi-Netz: Einstellung auf ein verstecktes Wi-Fi-Netz.

Weiter: Gehen Sie zur Seite "Gerät bearbeiten".

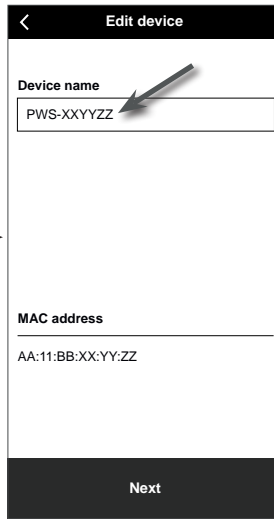

(f) Geräteseite bearbeiten

Name des Geräts: Erstellen Sie einen Namen für Ihr Gerät.

Weiter: Gehen Sie zur Seite "Wetterserver".

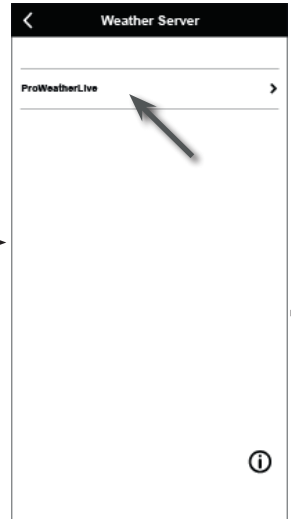

(g) Wetter-Server-Seite

ProWeatherLive: Bitte beachten Sie Abschnitt 6.5.

Weiter: Gehen Sie zur Seite "Einstellungen".

(j) Löschen Sie Ihre Konsole

Um das Gerät aus der App zu entfernen, wischen Sie das Konsolensymbol nach links und tippen Sie auf den Mülleimer.

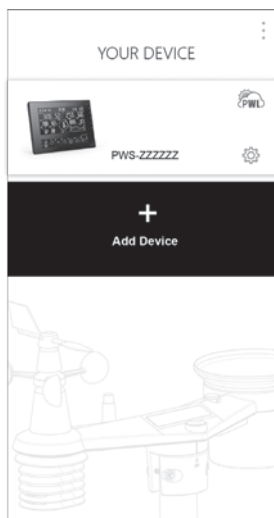

(i) Seite "Ihr Gerät"

Ihre Einrichtung ist nun abgeschlossen. Sie können jederzeit auf das Konsolensymbol tippen und den Anweisungen folgen, um die Konsoleinstellungen vorzunehmen.

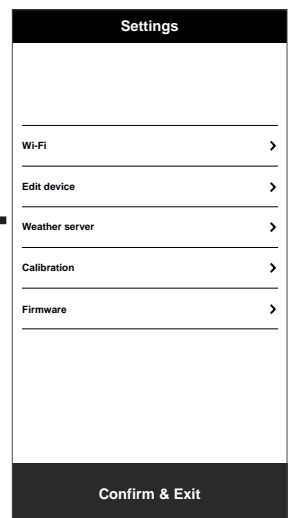

(h) Seite Einstellungen

Dies ist die Hauptseite der Konsole, Sie können verschiedene Einstellungsseiten aufrufen, um Ihre Konsole einzurichten. Sobald Sie die Einrichtung abgeschlossen haben, tippen Sie auf "Bestätigen & Beenden", um den AP-Modus zu verlassen.

6.5 EINRICHTUNG DES WETTERSERVERS



(a) Seite Einstellungen
Tippen Sie auf der Einstellungsseite auf "Wetterserver".

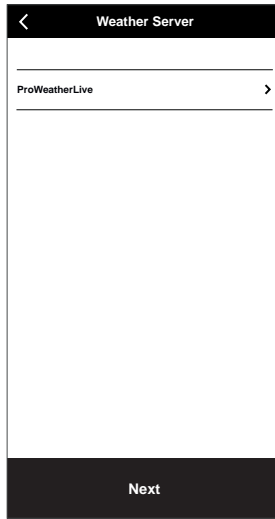

(b) Wählen Sie den Wetter-Server

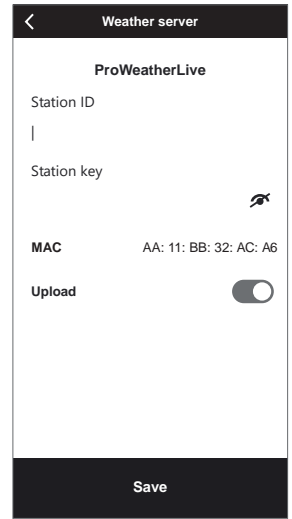

(c) Hochladen Ihrer Wetterdaten auf Proweatherlive

1. Registrieren Sie ein Konto und eine Wetterstation bei proweatherlive.net gemäß Abschnitt 6.1
2. Geben Sie die Stations-ID und den Stationsschlüssel ein, die Sie von proweatherlive.net erhalten haben.
3. Aktivieren (oder deaktivieren) Sie den Upload.
4. Tippen Sie auf "Speichern".

6.6 KALIBRIERUNG

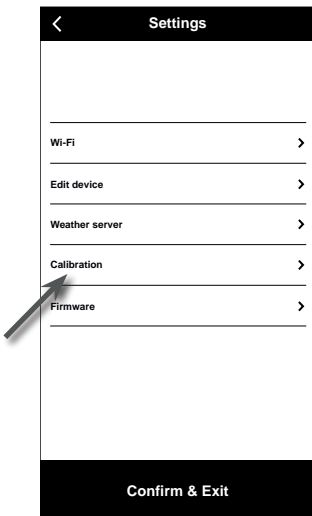

(a) Seite Einstellungen
Tippen Sie auf der Einstellungsseite auf "Kalibrierung".

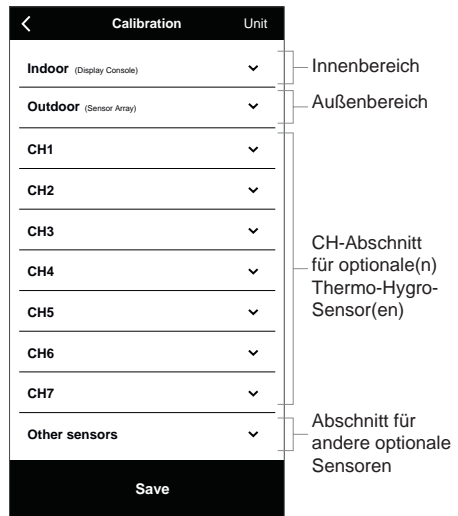

(b) Seite Kalibrierung

1. Tippen Sie auf "Einheit", um die Einheit zu ändern, bevor Sie den Kalibrierwert eingeben.
2. Tippen Sie auf den Abschnitt, den Sie anzeigen möchten

6.6.1 KALIBRIERUNGSPARAMETER

Abschnitt	Parameter	Art der Kalibrierung	Voreingestellter Wert	Einstellungsbereich	Typische Kalibrierquelle
Innenbereich	Temperatur	Versatz	0	±20°C	Alkohol- oder Quecksilberthermometer
	Luftfeuchtigkeit	Versatz	0	±20%	Schleuderthermometer
	Absoluter Druck	Versatz	0	±560hPa (±16,54inHg / ±420mmHg)	Kalibriertes Barometer in Laborqualität
	Relativer Luftdruck	Versatz	0		Lokaler Flughafen
Außenbereich	Temperatur	Versatz	0	±20°C	Alkohol- oder Quecksilberthermometer
	Luftfeuchtigkeit	Versatz	0	±20%	Schleuderthermometer
	Windrichtung	Versatz	0	±90°	GPS oder Kompass
	Windgeschwindigkeit	Verstärkung	1	x 0.5 ~ 1.5	Kalibrierter Windmesser in Laborqualität
	Regen	Verstärkung	1	x 0.5 ~ 1.5	Schauglas-Regenmesser mit Zähler
	UVI	Verstärkung	1	x 0.01 ~ 10.0	Kalibriertes UV-Messgerät in Laborqualität
	Leicht	Verstärkung	1	x 0.01 ~ 10.0	Kalibrierter Solarstrahlungssensor in Laborqualität
CH1~7 Thermo-Hygro (optional)	Temperatur	Versatz	0	±20°C	Alkohol- oder Quecksilberthermometer
	Luftfeuchtigkeit	Versatz	0	±20%	Schleuderthermometer
Andere Sensoren (optional)	PM2.5-Wert	Versatz	0	±99µg/m³	Kalibrierter PM2.5-Sensor in Laborqualität
	PM10-Wert	Versatz	0	±99µg/m³	Kalibrierter PM10-Sensor in Laborqualität
	HCHO-Wert	Versatz	0	±500ppb	Kalibrierter HCHO-Sensor in Laborqualität
	CO ₂ -Wert	Versatz	0	±500ppm	Kalibrierter CO ₂ -Sensor in Laborqualität
	CO-Wert	Versatz	0	±200ppm	Kalibrierter CO-Sensor in Laborqualität

HINWEIS:

- Eine Kalibrierung der meisten Parameter ist nicht erforderlich, mit Ausnahme des Relativdrucks, der auf Meereshöhe kalibriert werden muss, um Höheneffekte zu berücksichtigen.
- Für Temperatur und Druck berechnet und konvertiert die App immer den Kalibrierwert in °C bzw. hPa.

6.7 FIRMWARE

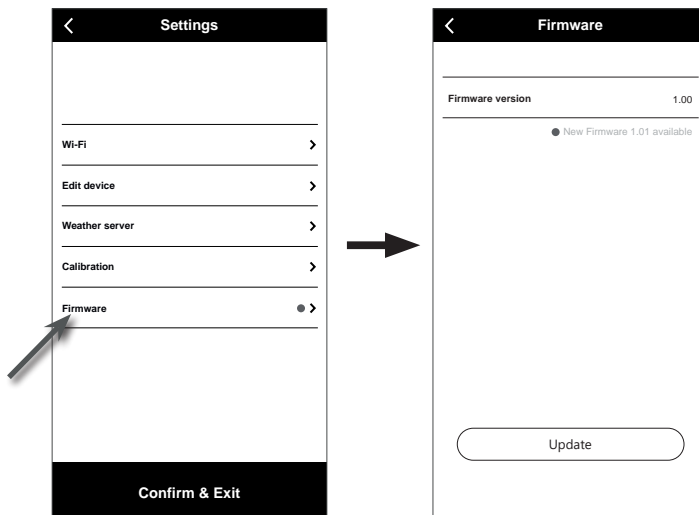

Nachdem die Firmware auf die Konsole hochgeladen wurde, überprüfen Sie bitte den Status Ihres Geräts. Weitere Einzelheiten finden Sie in Abschnitt 8.1.

Entfernen Sie zuerst die CR2032 Backup-Batterie.

(a) Seite Einstellungen
Tippen Sie auf der Einstellungsseite auf "Firmware".

(b) Es wird Ihre aktuelle Firmware-Version angezeigt. Tippen Sie auf "Aktualisieren", wenn eine neue Firmware verfügbar ist (gekennzeichnet durch einen roten Punkt).

6.8 BETRIEB IM STA-MODUS

Wenn Ihr Smartphone und Ihre Konsole mit demselben WI-FI-Netzwerk verbunden sind, können Sie im STA-Modus schnell auf die Einstellungen Ihrer Konsole zugreifen.

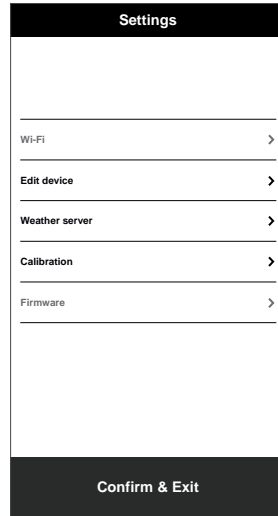
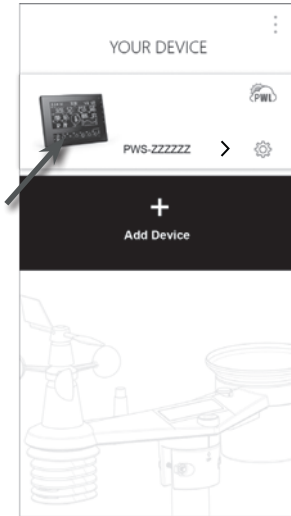

Seite "Ihr Gerät"

Vergewissern Sie sich, dass sich Ihre Konsole und Ihr Smartphone im selben WI-FI-Netzwerk befinden, und tippen Sie dann auf das Konsolelsymbol, um zur Einstellungsseite für den STA-Modus zu gelangen.

Seite mit den Einstellungen für den STA-Modus

Diese Hauptseite ähnelt der Einstellungsseite für den AP-Modus, der einzige Unterschied besteht darin, dass Sie keinen Zugriff auf die Bereiche WI-FI und Firmware haben.

7. PROWEATHERLIVE (PWL) LIVE-DATEN UND BETRIEB

7.1 LIVE-DATEN ANZEIGEN

Loggen Sie sich in Ihr ProWeatherLive-Konto ein.

Wenn Ihr Gerät verbunden ist, werden die Live-Wetterdaten Ihres Geräts auf der Dashboard-Seite angezeigt.

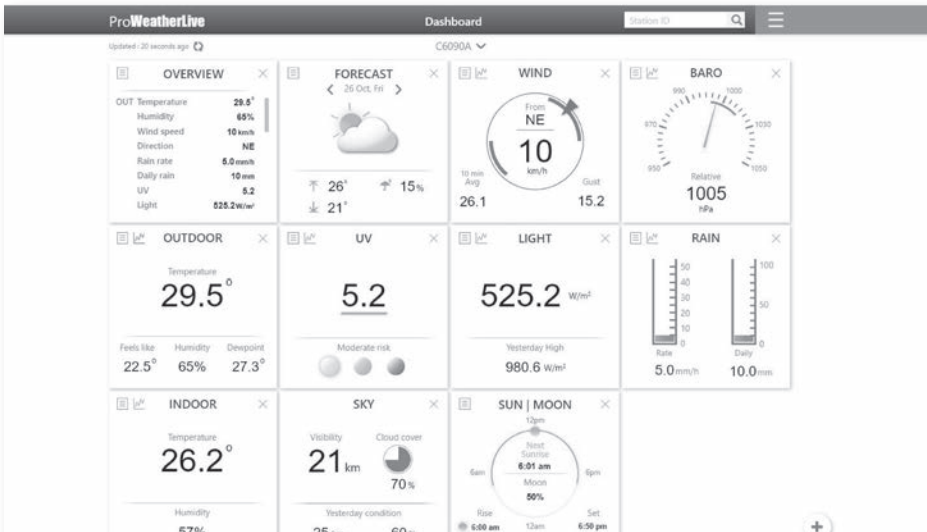

HINWEIS:

Sollten Sie Fragen zum PWL-Betrieb haben, drücken Sie bitte auf "Hilfe" im Dropdown-Menü .

Mit der WSLink-App kann der Benutzer auf das PWL-Symbol in "Ihr Gerät" tippen, um direkt auf die Live-Wetterdaten auf seinem Dashboard zuzugreifen.

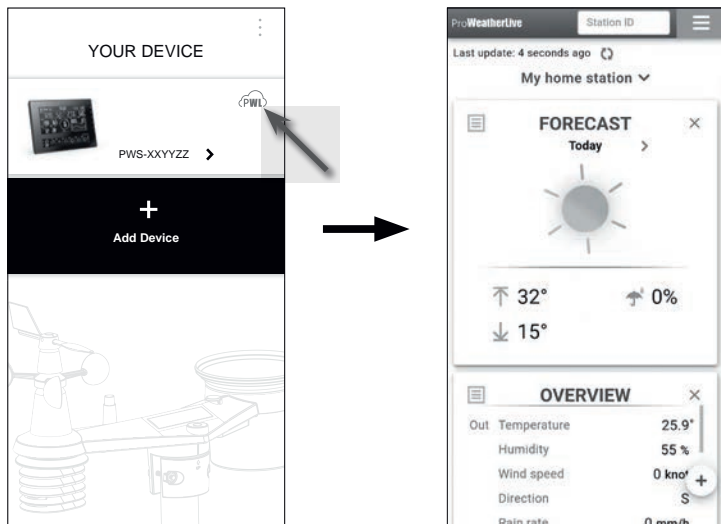

7.2 HOCHLADEN AUF ANDERE WETTERSERVER

Der ProWeatherLive.net-Dienst ermöglicht das Hochladen der Daten jeder Wetterstation auf 2 andere Wetterserver wie WeatherUnderground, WeatherCloud, PWSWeather oder AWEKAS. Weitere Informationen zur Einrichtung (z.B. Anlegen eines Kontos, Stations-ID und Schlüssel) finden Sie im Menü HILFE auf ProWeatherLive.net.

7.3 PROWEATHERLIVE DASHBOARD APPS

ProWeatherLive-Apps für Android und iOS sind zusätzlich zu ProWeatherLive.net verfügbar. Suchen Sie nach "proweatherlive" im iOS App Store oder bei Google Play.

8. WARTUNG

8.1 FIRMWARE-UPDATE

Die Basisstation unterstützt die Aktualisierung der OTA-Firmware. Die Firmware kann über die WSLink-App jederzeit (wann immer nötig) aktualisiert werden.

8.1.1 SCHRITTE ZUM FIRMWARE-UPDATE

1. Die neueste Firmware wird automatisch auf Ihr Smartphone heruntergeladen. Verbinden Sie einfach Ihre Konsole mit WSLink, um die Aktualisierung zu überprüfen (siehe **Abschnitt 6.7**).
2. Folgen Sie den Schritten der App, um die OTA-Datei vom Smartphone auf die Konsole zu übertragen
3. Sobald die Datei übertragen ist, beginnt die Konsole mit der Aktualisierung. Die Aktualisierungszeit beträgt etwa 5 bis 10 Minuten. Während der Aktualisierung wird der Fortschritt angezeigt (z. B. 100 ist der Abschluss).
4. Die Basisstation wird neu gestartet, sobald das Update abgeschlossen ist.
5. Die Basisstation bleibt im **AP-Modus**, damit Sie die Firmware-Version und alle aktuellen Einstellungen überprüfen können. Der Benutzer kann die [**SENSOR / WI-FI**]-Taste 6 Sekunden lang gedrückt halten, um den AP-Modus jederzeit zu verlassen.





WICHTIGER HINWEIS:

- Die Stromversorgung des Geräts während des Firmware-Updates unbedingt aufrechterhalten!
- Entfernen Sie vor dem Firmware-Update die CR2032 Backup-Batterie!
- Stellen Sie sicher, dass die W-LAN Verbindung stabil ist.

- Während des Updates das Handy und die Basisstation nicht bedienen, bis das Update abgeschlossen ist.
- Während des Firmware-Updates stoppt die Basisstation das Hochladen von Daten auf den Wetterserver. Die Basisstation wird sich wieder mit Ihrem WLAN Router verbinden und die Daten nach dem erfolgreichen Update erneut hochladen. Wenn die Basisstation keine Verbindung zu Ihrem Router herstellen kann, rufen Sie bitte die WSLink app auf, um sie erneut einzurichten.
- Wenn nach dem Firmware-Update die Setup-Informationen fehlen, geben Sie die Setup-Informationen bitte erneut ein.
- Der Prozess der Firmware-Aktualisierung birgt ein potenzielles Risiko, das keinen 100%igen Erfolg garantieren kann. Wenn die Aktualisierung fehlschlägt, halten Sie einfach die Tasten [▲ / MOD] und [▼ / NDX] 10 Sekunden lang gedrückt und wiederholen Sie dann den obigen Schritt, um die Aktualisierung erneut durchzuführen.

8.2 BATTERIEWECHSEL

Wenn die Anzeige für schwache Batterie  oder  neben dem Antennensymbol des Sensors/der Sensoren angezeigt wird, bedeutet dies, dass die Batterie des 7-IN-1-Außensensors und/oder des aktuellen Sensorkanals schwach ist. Bitte durch neue Batterien ersetzen.



8.2.1 MANUELLE NEUPAARUNG DES SENSORARRAYS

Wenn Sie die Batterien des 7-in-1 Multisensors oder anderer zusätzlicher Sensoren ausgetauscht haben, muss die erneute Synchronisierung manuell vorgenommen werden.

1. Tauschen Sie alle Batterien des drahtlosen Sensorarrays gegen neue aus.
2. Drücken Sie die [**SENSOR / WI-FI**]-Taste auf der Basisstation, um in den Sensor-Synchronisationsmodus zu gelangen (wie durch die blinkende Antenne angezeigt ).

8.3 ZURÜCKSETZEN UND WERKSRESET

Um die Basisstation zurückzusetzen und neu zu starten, drücken Sie einmal die [**RESET**]-Taste oder entfernen Sie die Backup-Batterie und ziehen Sie dann das Netzteil ab.

Um die Werkseinstellungen wiederherzustellen und alle Daten zu löschen, halten Sie die [**RESET**]-Taste 6 Sekunden lang gedrückt.

8.4 WARTUNG DES DRAHTLOSEN 7-IN-1 MULTISENSORS

DIE WINDFAHNE AUSTAUSCHEN

Windfahne abschrauben und austauschen

DIE WINDSCHALEN AUSTAUSCHEN

1. Obere Kappe abschrauben und entfernen
2. Windschale entfernen und austauschen

REINIGUNG DES THERMO-HYGRO-SENSORS

3. Die 2 Schrauben an der Unterseite des Sonnenschutzes entfernen.
4. Den Schutz vorsichtig herausziehen.
5. Schmutz und Insekten sorgfältig vom Sensorgehäuse entfernen (das Innere des Sensors darf nicht mit Feuchtigkeit in Berührung kommen).
6. Den Schutz mit Wasser reinigen, um Schmutz oder Insekten zu entfernen.
7. Alle Teile wieder montieren, wenn sie gereinigt und wieder vollständig trocken sind.

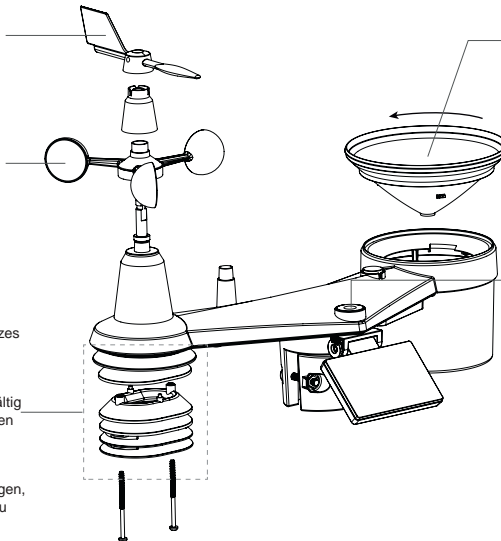

REINIGEN DES REGENSAMMLERS

1. Regensammler durch Drehen um 30° entgegen dem Uhrzeigersinn aufschrauben.
2. Regensammler vorsichtig entfernen.
3. Ablagerungen und Insekten entfernen und reinigen.
4. Sammler wieder einsetzen, wenn er gereinigt und wieder vollständig trocken ist.

REINIGUNG DES UV-SENSORS UND KALIBRIERUNG

- Für eine präzise UV-Messung die Abdecklinse des UV-Sensors regelmäßig nur vorsichtig mit einem feuchten Mikrofasertuch reinigen.
- Es ist normal, dass sich die Kalibrierung des UV-Sensors mit der Zeit verschlechtert (Degradation).

9. FEHLERBEHEBUNG

Problem	Lösung
Der 7-in-1-Multisensor ist unterbrochen oder hat keine Verbindung.	<ol style="list-style-type: none">1. Stellen Sie sicher, dass sich der Sensor innerhalb des Übertragungsbereichs befindet.2. Wenn es immer noch nicht funktioniert, setzen Sie das Sensorpaar mit der Konsole erneut zurück.
Der STA-Modus kann nicht für die Einrichtung verwendet werden	<ol style="list-style-type: none">1. Stellen Sie sicher, dass Ihre Konsole und Ihr Smartphone mit demselben WI-FI-Netzwerk verbunden sind.2. Vergewissern Sie sich, dass das Symbol für das WI-FI-Signal auf der Konsole immer eingeschaltet ist.3. Stellen Sie sicher, dass die Ortungsfunktion Ihres Smartphones aktiviert ist.4. Stellen Sie sicher, dass Ihre APP die neueste Version ist.
Keine WLAN-Verbindung	<ol style="list-style-type: none">1. Überprüfen Sie das WI-FI-Symbol auf dem Display; es sollte angezeigt werden, wenn die Verbindung erfolgreich ist2. Vergewissern Sie sich auf der Seite SETUP der Basisstation, dass die WI-FI-Einstellungen (Name des Routers, Sicherheitstyp, Passwort) korrekt sind3. Stellen Sie sicher, dass Sie sich mit dem 2.4G-Band des WI-FI-Routers verbinden (5G wird nicht unterstützt)
Daten werden nicht gemeldet an ProWeatherLive	<ol style="list-style-type: none">1. Stellen Sie sicher, dass die WI-FI-Verbindung der Konsole gut ist.2. Vergewissern Sie sich auf der Seite SETUP der Basisstation, dass Ihre Stations-ID und Ihr Stationsschlüssel korrekt sind
Niederschlag ist nicht korrekt	<ol style="list-style-type: none">1. Vergewissern Sie sich für ein reibungsloses Kippen der Kippvorrichtung, dass der Regensammler sauber ist.2. Stellen Sie sicher, dass der Sensor stabil und waagrecht montiert ist, um ein korrektes Kippen zu gewährleisten
Temperaturmessung tagsüber zu hoch	<ol style="list-style-type: none">1. Platzieren Sie den Sensor in einem offenen Bereich und mindestens 1,5 m über dem Boden.2. Achten Sie darauf, dass sich der Sensor nicht zu nahe an wärmeerzeugenden Quellen oder Bauten, wie z.B. Gebäuden, Bürgersteigen, Wänden oder Klimaanlage, befindet.
Etwas Kondensation unter dem UV-Sensor kann über Nacht auftreten	Diese verschwindet, wenn die Temperatur durch die Sonne ansteigt, und beeinträchtigt die Leistung des Geräts nicht.
Konsolenanzeige keine Reaktion oder Fehlfunktion	Sie können die folgenden Schritte zur Behebung ausführen: <ol style="list-style-type: none">1. Entfernen Sie die Backup-Batterie.2. Ziehen Sie den Gleichstromanschluss ab.3. Nach 1 Minute stecken Sie den Netzstecker wieder ein.

10. SPEZIFIKATIONEN

10.1 BASISSTATION

Grundlegende Spezifikationen

Maße (B x H x T)	217 x 152.5 x 23.5 mm (8.5 x 6 x 0.9 Zoll)
Gewicht	551g (mit Batterie)
Hauptspannungsversorgung	DC 5V, 1A Adapter
Notstrom-Batterie	CR2032
Betriebstemperaturbereich	-5°C ~ 50°C

Merkmale der W-LAN-Verbindung

Standard	802.11 b/g/n
Betriebsfrequenz :	2,4 GHz

Unterstützter Router-Sicherheitstyp	WPA/WPA2, WPA3, OPEN, WEP (WEP unterstützt nur hexadezimale Passwörter)
-------------------------------------	---

Anwendung einrichten

App-Name	WSLink
App-Download-Plattform	Google play und Apple Store
Plattform unterstützen	Android-Smartphone oder iPhone

Online-Plattform

Website	https://proweatherlive.net
App-Name	ProWeatherLive
App-Plattform	Google play und Apple Store

Spezifikationen für zeitbezogene Funktionen

Zeitanzeige	HH: MM (Monat)
Zeitformat	12 Stunden AM / PM oder 24 Stunden
Datumsdisplay	DD / MM oder MM / DD
Zeitsynchronisierungsmethode	Über PWL, um die lokale Zeit des Standorts der Basisstation zu erhalten
Wochentagssprachen	EN / DE / FR / ES / IT / NL / RU

Barometer (Hinweis: Von der Basisstation erkannte Daten)

Luftdruck-Einheit	hPa, inHg und mmHg
Messbereich	540 ~ 1100hPa
Genauigkeit	(700 ~ 1100hPa \pm 5hPa) / (540 ~ 696hPa \pm 8hPa) (20.67 ~ 32.48inHg \pm 0.15inHg) / (15.95 ~ 20.55inHg \pm 0.24inHg) (525 ~ 825mmHg \pm 3,8mmHg) / (405 ~ 522mmHg \pm 6mmHg) Typisch bei 25°C (77°F)
Auflösung	1hPa / 0.01inHg / 0.1mmHg
Speichermodi	Datenhistorie der letzten 24 Stunden, täglich Max / Min

Innentemperatur (Hinweis: Von der Basisstation erkannte Daten)

Temperatureinheit	°C and °F
Genauigkeit	$\leq 0^\circ\text{C} \pm 2^\circ\text{C}$ ($\leq 32^\circ\text{F} \pm 3.6^\circ\text{F}$) $> 0^\circ\text{C} \pm 1^\circ\text{C}$ ($> 32^\circ\text{F} \pm 1.8^\circ\text{F}$)
Auflösung	°C / °F (1 Dezimalstelle)

Luftfeuchtigkeit Innen (Hinweis: Von der Basisstation erkannte Daten)

Luftfeuchtigkeitseinheit	%
Genauigkeit	1 ~ 9% RH \pm 8% RH @ 25°C (77°F) 10 ~ 90% RH \pm 5% RH @ 25°C (77°F) 90 ~ 99% RH \pm 8% RH @ 25°C (77°F)
Auflösung	1%
Speichermodi	Datenhistorie der letzten 24 Stunden, Max / Min

Außentemperatur (Hinweis: Datenerfassung durch 7-in-1-Sensor)

Temperatureinheit	°C and °F
Wetterindex-Modi	Gefühlt wie, Windkühle, Hitze-Index und Taupunkt
Anzeigebereich Feels like (Gefühlte Temperatur)	-65 ~ 50°C
Anzeigebereich Taupunkt	-20 ~ 80°C
Anzeigebereich Wärmeindex	-26 ~ 50°C
Anzeigebereich Windchill	-65 ~ 18°C (Windgeschwindigkeit > 4,8km/h)
Genauigkeit	0.1 ~ 60% RH \pm 0.4°C (32.2 ~ 140°F \pm 0.7°F) -19.9 ~ 0°C \pm 0.7°C (-3.8 ~ 32°F \pm 1.3°F) -40 ~ 20°C \pm 1°C (-40 ~ 4°F \pm 1.8°F)
Auflösung	°C / °F (1 Dezimalstelle)

Luftfeuchtigkeit außen (Hinweis: Datenerfassung durch 7-in-1-Sensor)

Luftfeuchtigkeitseinheit	%
Genauigkeit	1 ~ 9% RH \pm 5% RH @25°C (77°F) -10 ~ 90% RH \pm 3.5% RH @25°C (77°F) -91 ~ 99% RH \pm 5% RH @25°C (77°F)
Auflösung	1%

Windgeschwindigkeit und -richtung (Hinweis: Datenerfassung durch 7-in-1-Sensor)

Windgeschwindigkeitseinheit	mph, m/s, km/h und Knoten
Windgeschwindigkeitsanzeigebereich	0 ~ 112mph, 50m/s, 180km/h, 97Knoten
Auflösung	mph, m/s, km/h und Knoten (1 Dezimalstelle)
Geschwindigkeitsgenauigkeit	< 5m/s: +/- 0,8m/s; > 5m/s: +/- 6% (je nachdem, was größer ist)
Anzeigemodus	Böe / Durchschnitt
Anzeigemodus Windrichtung	16 Richtungen

Regen (Hinweis: Datenerfassung durch 7-in-1-Sensor)

Niederschlagseinheit	mm und in
Einheit für Regenrate	mm/h und in/h
Genauigkeit	\pm 7% oder 1 Spitze
Reichweite	0 ~ 19999 mm (0 ~ 787,3 in)
Auflösung	0.254mm (3 Dezimalstellen in mm)
Anzeigemodus Regen	Stündlicher/Täglicher/Wöchentlicher/Monatlicher/Gesamter Niederschlag

UV-Index (Hinweis: Datenerfassung durch 7-in-1-Sensor)

Anzeigebereich	0 ~ 16
Auflösung	1 Dezimalstelle

LICHTINTENSITÄT (Hinweis: Datenerfassung durch 7-in-1-Sensor)

Lichtintensitätseinheit	Klux, Kfc und W/m ²
Anzeigebereich	0 ~ 200Klux
Auflösung	Klux, Kfc und W/m ² (2 Dezimalstellen)

10.2 7-IN-1 FUNKSENSOR

Maße (B x H x T)	390 x 231 x 165 mm (ohne Stange und Standfuß)
Gewicht	599g (ohne Batterien, Stange und Standfuß)
Hauptspannungsversorgung	3x AA Batterien (1.5V) (Nicht wiederaufladbare Lithium-Batterien empfohlen)
Wetterdaten	Temperatur, Luftfeuchtigkeit, Windgeschwindigkeit, Windrichtung, Niederschlag, UV-Index und Lichtintensität
Funksignal-Übertragungsbereich	150m
Funkfrequenz (abhängig von der Landesversion)	868Mhz (EU, UK)
Übertragungsintervall	12 Sekunden
Betriebstemperaturbereich	-40 ~ 60°C (-40 ~ 140°F), Lithiumbatterien erforderlich
Betriebsluftfeuchtigkeitsbereich	1 ~99% RH nicht kondensierend

11. ENTSORGUNG



Entsorgen Sie die Verpackungsmaterialien sortenrein. Beachten Sie bitte bei der Entsorgung des Geräts die aktuellen gesetzlichen Bestimmungen. Informationen zur fachgerechten Entsorgung erhalten Sie bei den kommunalen Entsorgungsdienstleistern oder dem Umweltamt.



Entsorgen Sie Elektrogeräte nicht über den Hausmüll!

Gemäß der Europäischen Richtlinie 2012/19/EU über Elektro- und Elektronik-Altgeräte und deren Umsetzung in nationales Recht, müssen verbrauchte Elektrogeräte getrennt gesammelt und einer umweltgerechten Wiederverwertung zugeführt werden.



Sie können die Batterien nach Gebrauch entweder in unserer Verkaufsstelle oder in unmittelbarer Nähe (z.B. im Handel oder in kommunalen Sammelstellen) unentgeltlich zurückgeben. Bitte entsorgen Sie Ihre gebrauchten Batterien wie gesetzlich vorgeschrieben – an einer lokalen Sammelstelle oder im Einzelhandel. Die Entsorgung im Hausmüll verstößt gegen die Batterieverordnung. Batterien, die Giftstoffe enthalten, sind mit einem Schild und einem chemischen Symbol gekennzeichnet. "Cd" = Cadmium, "Hg" = Quecksilber, "Pb" = Blei.

12. EG-KONFORMITÄTSERKLÄRUNG

Hiermit erklärt die Bresser GmbH, dass der Gerätetyp mit der Artikelnummer: 7003240 der Richtlinie: 2014/53/EU entspricht. Der vollständige Text der EG-Konformitätserklärung ist unter der folgenden Internetadresse verfügbar:

http://www.bresser.de/download/7003240/CE/7003240_CE.pdf

13. GARANTIE & SERVICE

Die reguläre Garantiezeit beträgt 2 Jahre und beginnt am Tag des Kaufs. Um von einer verlängerten, freiwilligen Garantiezeit wie auf dem Geschenkkarton angegeben zu profitieren, ist eine Registrierung auf unserer Website erforderlich.

Die vollständigen Garantiebedingungen sowie Informationen zu Garantiezeitverlängerung und Serviceleistungen können Sie unter www.bresser.de/garantiebedingungen einsehen.

TABLE OF CONTENTS

1. INTRODUCTION	5
1.1 QUICK START GUIDE	6
2. PRE INSTALLATION	6
2.1 CHECKOUT	6
2.2 SITE SELECTION	6
3. GETTING STARTED	7
3.1 WIRELESS 7-IN-1 SENSOR	7
3.1.1 INSTALL WIND VANE	7
3.1.2 INSTALL RAIN GAUGE FUNNEL	8
3.1.3 INSTALLER LES PILES	8
3.1.4 ADJUST THE SOLAR PANEL	8
3.1.5 SENSOR ARRAY INSTALLATION	10
3.1.6 DIRECTION ALIGNMENT	12
3.1.7 POINTING THE WIRELESS 7-IN-1 SENSOR TO SOUTH	12
3.2 SYNCHRONIZING ADDITIONAL SENSOR(S) (OPTIONAL)	13
3.3 RECOMMENDATION FOR BEST WIRELESS COMMUNICATION	14
3.4 SETUP THE CONSOLE	15
3.4.1 POWER UP THE DISPLAY CONSOLE	15
3.4.2 SETUP DISPLAY CONSOLE	16
3.4.3 SYNCHRONIZING WIRELESS 7-IN-1 SENSOR ARRAY	16
3.4.4 DATA CLEARING	16
4. DISPLAY CONSOLE FUNCTIONS AND OPERATION	17
4.1 SCREEN DISPLAY	17
4.2 DISPLAY CONSOLE KEYS	17
4.3 CONSOLE FEATURES	18
4.3.1 ICONS FOR DIFFERENT WEATHER FORECAST	18
4.3.2 MULTI-DAY WEATHER FORECAST FOR NOW & NEXT 10 DAYS	19
4.3.3 HIGH / LOW TEMPERATURE FORECAST	19
4.3.4 AVERAGE TEMPERATURE WITH CHANCE OF RAIN FOR TODAY & NEXT 10 DAYS	19
4.3.5 WEATHER FORECAST FOR PRESENT TIME & NEXT 23 HOURS	20
4.3.6 AVERAGE TEMPERATURE AND CHANCE OF RAIN FOR PRESENT TIME & NEXT 23 HOURS	20
4.3.7 BAROMETRIC PRESSURE	21
4.3.8 OUTDOOR TEMPERATURE, HUMIDITY	22
4.3.9 OUTDOOR TEMPERATURE INDEX	22
4.3.10 INDOOR / CHANNELS TEMPERATURE & HUMIDITY	23
4.3.11 WATER LEAK (OPTIONAL LEAK SENSOR)	23
4.3.12 TREND INDICATOR	23
4.3.13 WIND	24
4.3.14 RAIN	25
4.3.15 UV INDEX & EXPOSURE LEVEL	26
4.3.16 LIGHT INTENSITY	26
4.3.17 AIR QUALITY	26
4.3.18 SKY CONDITION	27
4.3.19 HISTORY GRAPH	28
4.3.20 VIEW MAXIMUM / MINIMUM RECORDS	29
4.3.21 MOON PHASE	29
4.3.22 SUNRISE / SUNSET & MOON RISE / MOON SET TIME	29
4.4 CONNECTION STATUS INDICATOR	30
4.4.1 WIRELESS SENSOR SIGNAL RECEIVING	30
4.4.2 TIME SYNCHRONIZE STATUS	30
4.4.3 WI-FI CONNECTION STATUS	30
4.5 OTHER SETTING	30
4.5.1 TIME, DATE AND OTHER SETTING	30
4.5.2 UNIT OF MEASURE SETTING	31
4.5.3 SETTING ALARM TIME AND ICE ALERT	31
4.5.4 BACK LIGHT	32

5.	CREATE PWL ACCOUNT & SETUP WI-FI CONNECTION OF CONSOLE	32
5.1	CREATE PWL ACCOUNT AND ADD NEW DEVICE IN PWL	33
6.	CONNECT CONSOLE TO WI-FI	35
6.1	DOWNLOAD WSLINK CONFIGURATION APP	35
6.2	CONSOLE IN ACCESS POINT MODE	35
6.3	ADD YOUR CONSOLE TO WSLINK	36
6.4	SETUP NEW CONSOLE WITH WSLINK	37
6.5	WEATHER SERVER SETTING	38
6.6	CALIBRATION	38
6.6.1	CALIBRATION PARAMETERS	39
6.7	FIRMWARE	39
6.8	STA MODE OPERATION	40
7.	PROWEATHERLIVE (PWL) LIVE DATA & OPERATION	40
7.1	VIEW LIVE DATA	40
7.2	UPLOAD TO OTHER WEATHER SERVERS	41
7.3	PROWEATHERLIVE DASHBOARD APPS	41
8.	MAINTENANCE	41
8.1	FIRMWARE UPDATE	41
8.1.1	FIRMWARE UPDATE STEP	41
8.2	BATTERY REPLACEMENT	42
8.2.1	RE-PAIRING THE SENSOR ARRAY MANUALLY	42
8.3	RESET AND FACTORY RESET	42
8.4	WIRELESS 7-IN-1 SENSOR ARRAY MAINTENANCE	42
9.	TROUBLESHOOT	43
10.	SPECIFICATIONS	43
10.1	CONSOLE	43
10.2	WIRELESS 7-IN-1 SENSOR	45
11.	DISPOSAL	46
12.	EC DECLARATION OF CONFORMITY	46
13.	WARRANTY & SERVICE	46

PRECAUTIONS



- Keeping and reading the "User manual" is highly recommended. The manufacturer and supplier cannot accept any responsibility for any incorrect readings, export data lost and any consequences that occur should an inaccurate reading take place.
- Images shown in this manual may differ from the actual display.
- The contents of this manual may not be reproduced without the permission of the manufacturer.
- Technical specifications and user manual contents for this product are subject to change without notice.
- This product is not to be used for medical purposes or for public information
- Do not subject the unit to excessive force, shock, dust, temperature or humidity.
- Do not cover the ventilation holes with any items such as newspapers, curtains etc.
- Do not immerse the unit in water. If you spill liquid over it, dry it immediately with a soft, lint-free cloth.
- Do not clean the unit with abrasive or corrosive materials.
- Do not tamper with the unit's internal components. This invalidates the warranty.
- Placement of this product on certain types of wood may result in damage to its finishing for which manufacturer will not be responsible. Consult the furniture manufacturer's care instructions for information.
- Only use attachments / accessories specified by the manufacturer.
- This product is not a toy. Keep out of the reach of children.
- The console is intended to be used only indoors.
- Place the console at least 20cm from nearby persons.
- Console working temperature: -5°C ~ 50°C

WARNING

- Do not ingest the battery. Chemical Burn Hazard.
- This product contains a coin/key cell battery. If the coin/key cell battery is swallowed, it can cause severe internal burns in just 2 hours and can lead to death.
- Keep new and used batteries apart. If battery door does not close securely, stop using the product and keep it away from children.
- If you think batteries might have been swallowed or placed inside any part of the body, seek immediate medical attention.
- An appliance is only suitable for mounting at height $\leq 2\text{m}$. (Equipment mass $\leq 1\text{kg}$)
- This product is intended for use only with the adaptor provided:
 - Manufacturer: Dong Guan Shi Jie Hua Xu Electronics Factory
 - Model: HX075-0501000-AB, HX075-0501000-AG-001 or HX075-0501000-AX
- When disposing of this product, ensure it is collected separately for special treatment.
- The AC/DC adaptor is used as disconnect device.
- The AC/DC adaptor of apparatus should not be obstructed OR should be easily accessed during intended used.
- To be completely disconnect the power input, the AC/DC adaptor of apparatus shall be disconnected from the mains.

CAUTION

- Danger of explosion if battery is incorrectly replaced. Replace only with the same or equivalent type.
- Battery cannot be subjected to high or low extreme temperatures, low air pressure at high altitude during use, storage or transportation.
- Replacement of a battery with an incorrect type can result in an explosion or the leakage of flammable liquid or gas.
- Disposal of a battery into fire or a hot oven, or mechanically crushing or cutting of a battery, can result in an explosion.
- Leaving a battery in an extremely high temperature surrounding environment can result in an explosion or the leakage of flammable liquid or gas.
- A battery subjected to extremely low air pressure may result in an explosion or the leakage of flammable liquid or gas.

1. INTRODUCTION

Thank you for selecting the 4CAST CV WI-FI weather station. This system gathers many advance features for weather observer, such as ProWeatherLive (PWL) cloud service which provide online weather forecast and condition of your area onto your console while at the same time receiving your personal weather data upload to be viewed on PWL website or PWL App anytime. The 7-in-1 professional wireless sensor-array integrates temperature, humidity, wind, rain, UV and light sensors together, to continually monitoring your local weather conditions at all time and transmit these data to your console through wireless radio frequency technology. This system also support up to 7 thermo-hygro sensor(s) and other advance optional sensor(s) such as lightning sensor, water leak sensors, and air quality sensors which include PM2.5/10, CO₂, HCHO/VOC and CO sensors, so you may monitor all your environment condition in one system, one app.



1.1 QUICK START GUIDE

The following Quick Start Guide provides the necessary steps to install and operate the weather station, and upload to the Internet, along with references to the pertinent sections.

Step	Description	Section
1	Power up the 7-in-1 wireless sensor array	3.1.3
2	Power up the display console and pair with sensor array	3.4
3	Manually set date and time (This part is unnecessary if the weather station is connected to internet and time synchronize function is on)	4.5.1
4	Reset the rain to zero	4.3.14.3
5	Create account and register weather station at PWL	5
6	Connect weather station to WI-FI	6

2. PRE INSTALLATION

2.1 CHECKOUT

Before permanently install your weather station, we recommend the user to operate the weather station at a location which is easy to access to. This will allow you to get familiar with the weather station functions and calibration procedures, to ensure proper operation before installing it permanently.

2.2 SITE SELECTION

Before installing the sensor array, please consider the followings;

1. Rain gauge must be clean every few months
2. Avoid radiant heat reflected from any adjacent buildings and structures. Ideally, the sensor array should be installed at 1.5m (5') from any building, structure, ground or roof top.
3. Choose an area of open space in direct sunlight without any obstruction of rain, wind, and sunlight.
4. Transmission range between sensor array and display console could reach a distance of 150m (or 450 feet) at line of sight, providing there are no interfering obstacles in between or nearby such as trees, towers, or high voltage line. Check the reception signal quality to ensure good reception.
5. Household appliance such as fridge, lighting, dimmers may pose Electro-magnetic interference (EMI), while Radio Frequency Interference (RFI) from devices operating in the same frequency range may cause signal intermittent. Choose a location at least 1-2 meter (3-5 feet) away from these interference sources to ensure best reception.

3. GETTING STARTED

3.1 WIRELESS 7-IN-1 SENSOR

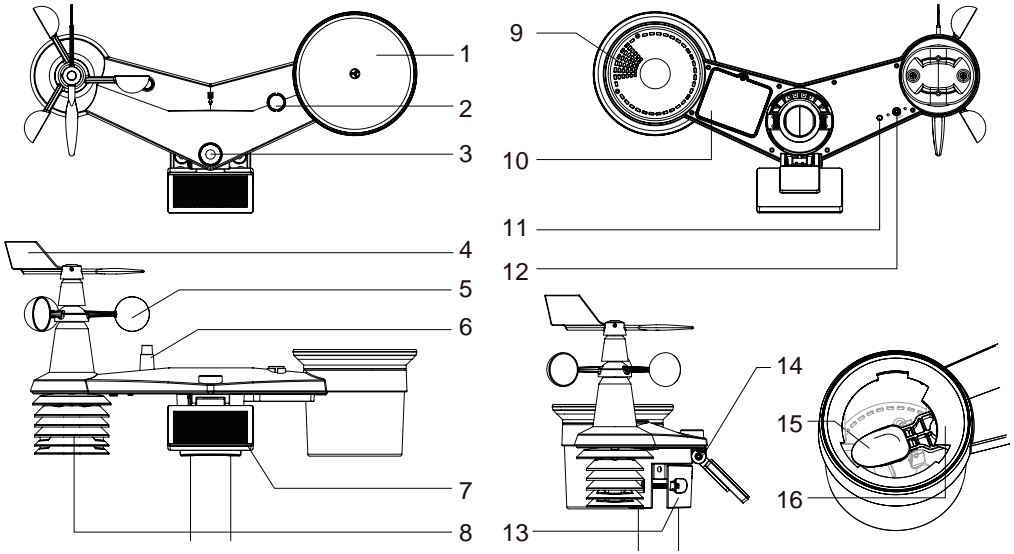

- | | | |
|-----------------------|---|-------------------------------------|
| 1. Rain collector | 7. Solar panel | 12. [RESET] key |
| 2. Balance indicator | 8. Radiation shield and thermo-hygro sensor | 13. Mounting clamp |
| 3. UVI / light sensor | | 14. Adjustable hinge of solar panel |
| 4. Wind vane | | 15. Tipping bucket |
| 5. Wind cups | | 16. Rain sensor |
| 6. Antenna | | |

3.1.1 INSTALL WIND VANE

Step 1: With reference to photo below, locate and align the flat are on the wind vane shaft to the flat surface on the wind vane and push the vane onto the shaft.

Step 2: Tighten the set screw with a precision screwdriver.

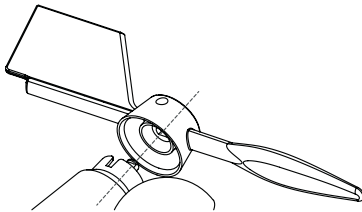

Step 1

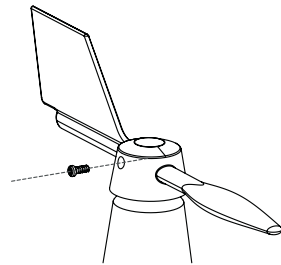

Step 2

3.1.2 INSTALL RAIN GAUGE FUNNEL

Install the rain gauge funnel and rotate clockwise to lock the funnel to the sensor array

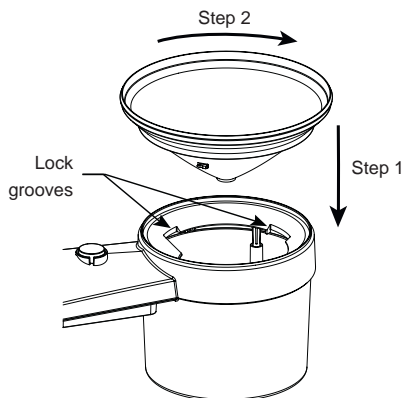

3.1.3 INSTALLER LES PILES

Dévisser le couvercle du compartiment à piles situé à la base de l'appareil. Insérer les 3 piles AA (non rechargeables) en respectant la polarité +/- indiquée. L'indicateur LED rouge situé à l'arrière du capteur s'allume, puis commence à clignoter toutes les 12 secondes.

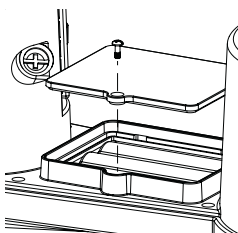

3.1.4 ADJUST THE SOLAR PANEL

The tilting angle of solar panel can be adjusted vertically from 0 into 15o, 30o, 45o and 60o positions depending on the area you are living in. For optimal power output year-round, please set the tilt angle that is closest to your latitude.

E.g.,

Location (latitude, longitude)	Solar panel tilt angle
Berlin (52.5484, 13.3736)	60°
Chicago (42.1146, -88.0464)	45°
Houston (29.7711, -95.3552)	30°
Bangkok (14.2752, 100.5684)	15°
Sydney (-33.5738, 151.3053) *	30°

*Sensors installed in Southern Hemisphere must have their solar panels facing North.

Step 1: Loosen the screw lightly

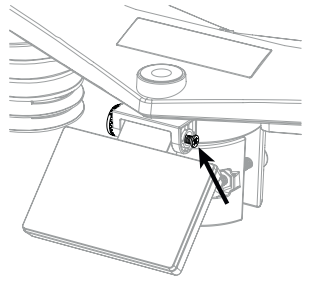

Step 2: Push the screw inward until the gears on the opposite side separated from lock position.

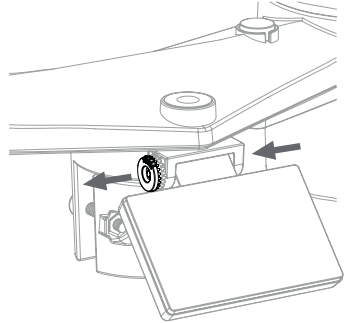

Step 3: Adjust the vertical angle of the solar panel (0°, 15°, 30°, 45°, 60°) according to the latitude of your location.

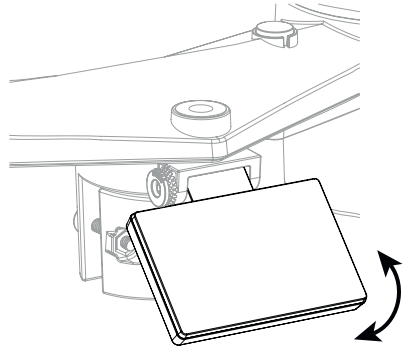



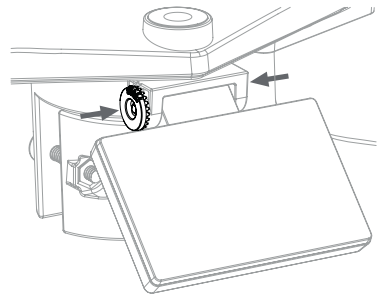



Step 4: Tighten the screw until the gears are securely locked.

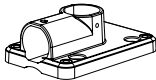
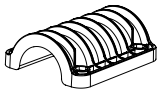
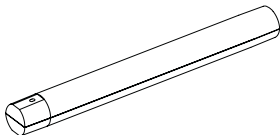

3.1.5 SENSOR ARRAY INSTALLATION

Mounting kit set

		
1. Pole mounting stand x 1	2. Mounting clamp x 1	3. Plastic pole x 1
		
4. screws x 4	5. Hex nuts x 4	6. Flat washers x 4
		
7. screw x 1	8. Hex nut x 1	9. Rubber pads x 4

PLASTIC MOUNTING INSTALLATION

1. Fasten the plastic pole onto your fix pole with mounting base, clamp, washers, screws and nuts. Following below 1a, 1b, 1c sequences:

1a. Insert the plastic pole into the hole of the mounting stand, and then secure it with the screw and nut.

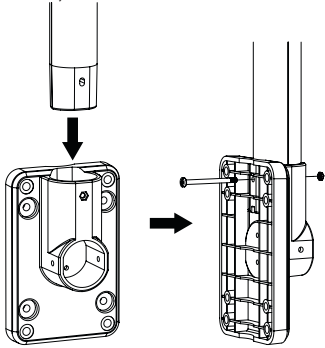

1b. Apply 2 rubber pads on the mounting clamp.

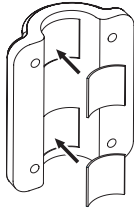

1c. Fasten the mounting stand and clamp together onto a fix pole with 4 long screws and nuts.

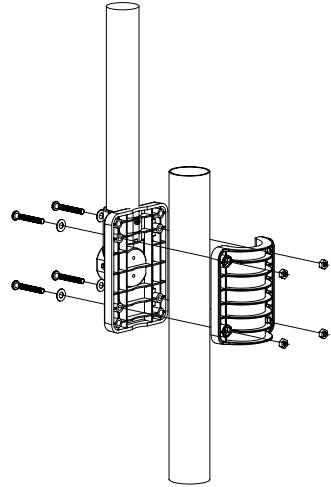

2. Apply 2 rubber pads on the inner sides of the mounting base and clamp of the sensor-array, and loosely fasten them together.

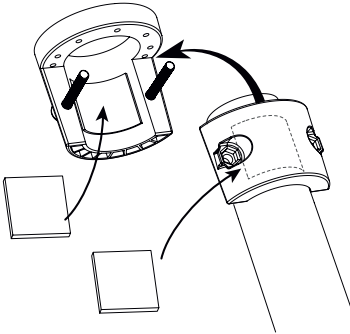

3. Place the sensor-array over the mounting pole and align it to North direction before fastening the screws.

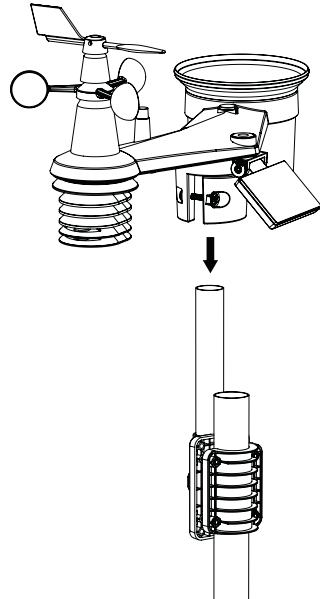

NOTE:

- Any metal object can attract lightning strikes, including your sensor-array mounting pole. Never install sensor-array in stormy days.
- If you want to install a sensor-array on a house or building, consult a licensed electrical engineer to ensure proper grounding. Direct lightning impact on a metal pole can damage or destroy your home.
- Installing the sensor at high location may result in personal injury or death. Perform as many initial inspections and operations as possible on the ground and in buildings or houses. Only install the sensor-array on clear, dry days.

3.1.6 DIRECTION ALIGNMENT

Install the wireless 7-in-1 sensor in an open location with no obstructions above and around the sensor for accurate rain and wind measurement.

Locate the North (N) marker on top of the 7-in-1 sensor and align the marker to point North upon final installation with a compass or GPS. Tighten the mounting bracket around a 30 to 40 mm diameter pole (not included) using two screw and nuts provided.

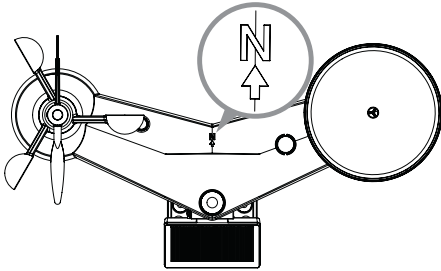

North marker on top of the 7-in-1 sensor.

Use the bubble level on the 7-in-1 sensor to make sure the sensor is completely level for proper measurement of rainfall.

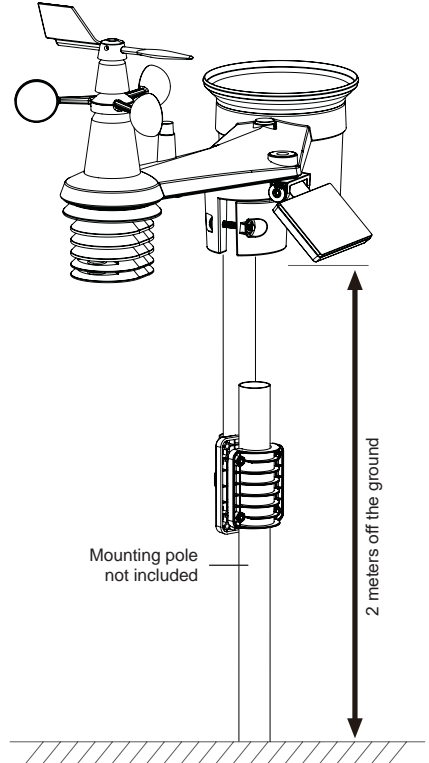

3.1.7 POINTING THE WIRELESS 7-IN-1 SENSOR TO SOUTH

The outdoor 7-in-1 sensor is calibrated to point to North for the maximum accuracy. However, for the user's convenience (e.g. users in the Southern hemisphere), it is possible to use the sensor with the wind vane pointing to South.

1. Install the 7-in-1 wireless sensor with its wind meter end pointing to South. (Please refer to **section 3.1.4** for mounting details)
2. Select "S" in set hemisphere step (Please refer to **section 4.5.1** for setup details)
3. Follow the setup procedure to confirm and exit.



NOTE:

Changing the hemisphere setting will automatically switch the direction of the moon phase on the display.

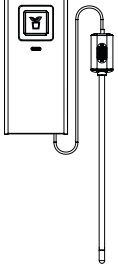
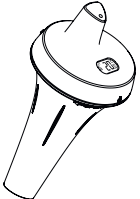
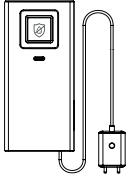

3.2 SYNCHRONIZING ADDITIONAL SENSOR(S) (OPTIONAL)

This console can display the data from additional sensors and upload to ProWeatherLive (PWL) cloud server for user to view the data in PWL website and App. Please contact your local retailer for details of difference sensors.

Some of these sensors are multi-channel. Before inserting the batteries, set the channel number if channel slide switch is located at back of sensors (inside battery compartment). For their operations please refer to the manuals that come with the products.

Model	No. of sensor support	Description	Image
7009971	Up to 7 sensors	Thermo-Hygrometer sensor	
7009972		Soil Moisture and Temperature Sensor	
7009973		Pool Sensor	
7009975	Up to 7 sensors	Water leak sensor	
7009976	1 sensor	Lightning sensor	

Air quality optional sensors

Model	No. of sensor support	Description	Image
7009970	1 sensor	PM2.5 / 10 sensor	
7009977	1 sensor	CO ₂ sensor	
7009978	1 sensor	HCHO with VOC sensor	

NOTE:

When pairing air quality sensors, you can assign the sensors to any channel. The console supports the display of one channel for each of the air quality sensors.

3.3 RECOMMENDATION FOR BEST WIRELESS COMMUNICATION

Effective wireless communication is susceptible to noise interference in the environment, and distance and barriers between the sensor transmitter and the display console.

1. Electromagnetic interference (EMI) – these may be generated by machinery, appliances, lighting, dimmers and computers, etc. So please keep your display console 1 or 2 meters away from these items.
2. Radio-frequency interference (RFI) – if you have other devices operating on 868 MHz, you might experience communication intermittent. Please re-located your transmitter or display console to avoid signal intermittent problem.
3. Path loss occurs naturally with distance. This device is rated to 150m (450 feet) by line of sight (in interference free environment and without barriers). However, typically you will get 30m (100 feet) maximum in real life installation, which includes passing through barriers.
4. Radio signal are blocked by metal barriers such as aluminum cladding. Please align the sensor array and display console to get them in clear line of sight through window if you have metal cladding.

The table below show a typical level of reduction in signal strength each time the signal passed through these building materials

Materials	Signal strength reduction
Glass (untreated)	10 ~ 20%
Wood	10 ~ 30%
Plasterboard / drywall	20 ~ 40%
Brick	30 ~ 50%
Foil insulation	60 ~ 70%
Concrete wall	80 ~ 90%
Aluminum siding	100%
Metal wall	100%

Remarks: RF signal reduction for reference

3.4 SETUP THE CONSOLE

Follow the procedure to setup the console connection with wireless sensor array and WI-FI.

3.4.1 POWER UP THE DISPLAY CONSOLE

1. Install the back-up CR2032 battery on the back of the base station (refer to section 4.2. - 27)

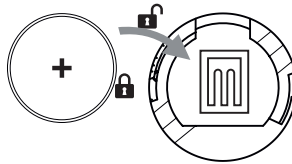

2. Connect the display console power jack to AC power with the adaptor included.

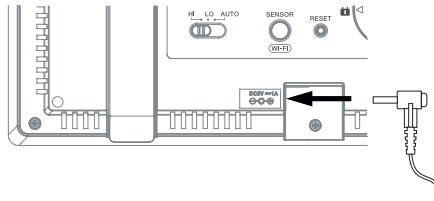

NOTE:

- The backup battery can backup: Time & Date & Max/Min weather records, rainfall records and Alert setting values / status.
- The built-in memory can backup: WI-FI setting, Hemisphere setting, Calibration values, and Sensor ID.
- Please always remove the back-up battery if the device is not going to be used for a while. Please keep in mind that even when the device is not in use, certain settings, such as the clock, alert settings and records in its memory, will still drain the back-up battery.

3.4.2 SETUP DISPLAY CONSOLE

1. Once the console power up, all the segments of the LCD will be shown.
2. The console will automatically start AP mode and show the "AP" icon on the screen, you can follow the **Section 5** to setup the WI-FI connection.

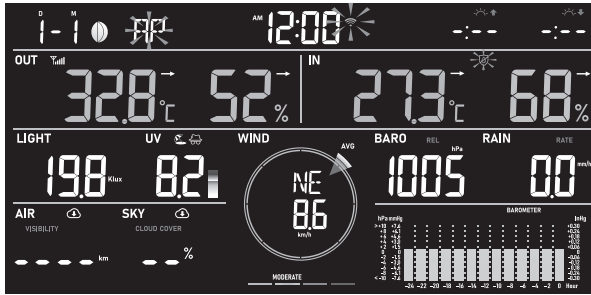

Start up screen (with 7-in-1 sensor connected)

NOTE:

If no display appears when power up the console, you can press [**RESET**] key by using a pointed object. If this process still not work, you can remove the backup battery and unplug the adapter then re-power up the console again.

3.4.3 SYNCHRONIZING WIRELESS 7-IN-1 SENSOR ARRAY

Immediately after power up the console, while still in synchronization mode, the 7-in-1 sensor can be paired to the console automatically (as indicated by the flashing antenna ). User may also manually restart the synchronization mode by pressing the [**SENSOR / WI-FI**] key. Once they are paired up, the sensor signal strength indicator and weather reading will appear on your console display.

3.4.4 DATA CLEARING

During installation of the wireless 7-in-1 sensor, the sensor were likely to be triggered, resulting in erroneous rainfall and wind measurements. After the installation, user may clear out all the erroneous data from the display console. Simply press the [**RESET**] key once to re-start the console.

4. DISPLAY CONSOLE FUNCTIONS AND OPERATION

4.1 SCREEN DISPLAY

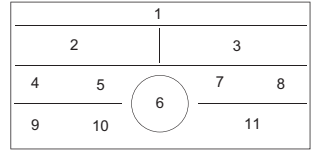
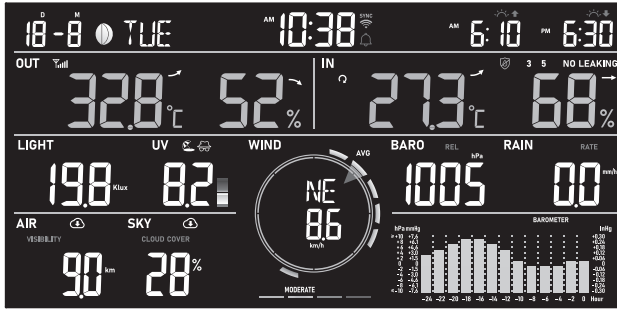

1. Moon phase, time & date, sunrise / sunset, moon rise / moon set
2. Outdoor temperature & humidity
3. Indoor temperature & humidity
4. Light intensity / sunburn time
5. UV index and exposure level
6. Wind speed & direction
7. Barometric pressure
8. Rain rate & rainfall
9. Visibility or Air quality
10. Cloud cover or Lightning
11. Multi function history graph
12. 11 days weather forecast

4.2 DISPLAY CONSOLE KEYS

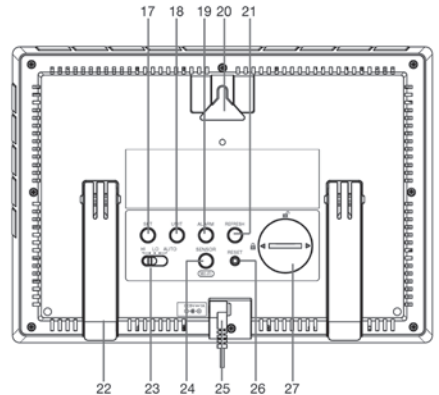
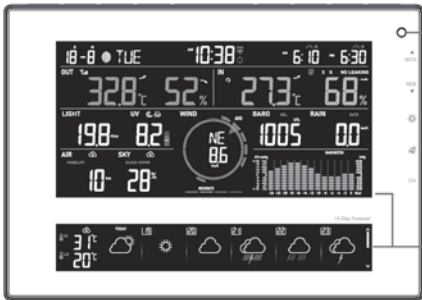
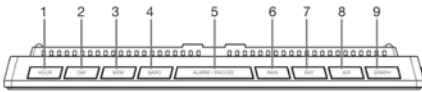



















No.	Key / Part Name	Description
1	HOUR	View hourly forecast.
2	DAY	View daily forecast.
3	MEM	Press to show / switch between maximum and minimum on screen weather data records of daily or since last reset.
4	BARO	Switch between relative and absolute air pressure reading.
5	ALARM / SNOOZE	Press to stop alarm sound.

6	RAIN	Press to switch between rain rate and rainfall.
7	SKY	Press to switch between Sky visibility distance and Air quality.
8	AIR	Press to switch between Cloud Cover Percentage and Lightning Strike.
9	GRAPH	Press to switch different history graph.
10	Ambient light detector	
11	▲ / MOD	Press to switch between predicted Hi & Lo temperature, or predicated average temperature & chance of rain. Increase the value in setting.
12	▼ /NDX	To switch between outdoor temperature, feels like, heat index, dew point and wind chill reading.
13	SUN	Press to switch between Solar Light Intensity and Sunburn time.
14	WIND	Press to switch between average wind speed, gust and Beaufort scale.
15	CH	Press to switch between indoor and channels readings.
16	Display screen	
17	SET	Hold to enter time and date setting.
18	UNIT	Hold to enter unit of measurements setting.
19	ALARM	Hold to enter alarm / alert setting.
20	Wall mount hole	
21	REFRESH	Press to update the upload data and time synchronization.
22	Table stand	
23	Backlight	Slide to select the back light HI / LO / Auto mode.
24	SENSOR / WI-FI	Press to start sensor synchronization (paring). Press and hold 6 seconds to enter AP mode, vice versa.
25	Power jack	
26	RESET	Press to reset the console. Press and hold 6 seconds to factory reset the console.
27	Battery compartment	

4.3 CONSOLE FEATURES

4.3.1 ICONS FOR DIFFERENT WEATHER FORECAST

Up to 19 different weather icons are provided according to the weather forecasted:

				
Sunny	Clear sky*	Partly cloudy	Partly cloudy*	Cloudy / Foggy
				
Overcast	Windy	Light rain	Heavy rain	Partly cloudy with light rain
				
Partly cloudy with light rain (night)	Partly cloudy with heavy rain	Partly cloudy with heavy rain*	Thundery	Thundery showers
				* Only when the forecast fall in night times.
Stormy rain	Snowy	Snowy rain	Heavy Snowy rain	

4.3.2 MULTI-DAY WEATHER FORECAST FOR NOW & NEXT 10 DAYS

Based on the longitude and latitude of the device in your ProWeatherLive account, (refer to PWL setup), the console indicates the weather forecasts of present day and next 10 days.

To switch between coming 5 days and the subsequent 5 days, press and hold the [DAY] key

Press [DAY] key	
Press and hold the [DAY] key	

Multi-day forecast

4.3.3 HIGH / LOW TEMPERATURE FORECAST

By default, the console shows the high (HI) and low (LO) temperature of current day. To view the HI and LO temperature from today to the next 10 days, simply press the [DAY] key as shown below.

Press [DAY] key to view next day reading	
Press again to view next day's readings	
⋮	⋮
Press again to view next day's readings	
Press again to view next day's readings	

4.3.4 AVERAGE TEMPERATURE WITH CHANCE OF RAIN FOR TODAY & NEXT 10 DAYS

Instead of HI and LO temperature, user can simply press the [▲ / MOD] key to switch between HI / LO temperatures mode and average temperature (AVG) and Chance of Rain mode.



HI / LO temperatures



AVG temperature / Chance of Rain

To view Average temperature and Chance of Rain from today to the next 10 days, simply press [DAY] key.

Press [DAY] key to view next day reading	
Press again to view next day's readings	
:	:
Press again to view next day's readings	
Press again to view next day's readings	

4.3.5 WEATHER FORECAST FOR PRESENT TIME & NEXT 23 HOURS

The console also indicates the weather forecasts of present time and next 23 hours. Press the [HOUR] key to switch 24 hours forecast. To view weather forecast of all 24 hours in 6 hours interval, simply press & hold [HOUR] key.

Press and hold the [HOUR] key	
Press and hold the [HOUR] key	
Press and hold the [HOUR] key	
Press and hold the [HOUR] key	

Hourly forecast

4.3.6 AVERAGE TEMPERATURE AND CHANCE OF RAIN FOR PRESENT TIME & NEXT 23 HOURS

By default the console show the average temperature and chance of Rain of current hour. To view average temperature and chance of rain for the next 23 hour, simply press the [HOUR] key as shown below.

Press the [HOUR] key to view next hours reading	
Press the [HOUR] key to view next hours reading	
:	:
Press the [HOUR] key to view next hours reading	
Press the [HOUR] key to view next hours reading	

NOTE:

- This is on-line weather forecast service, please keep the console connected to ProWeatherLive, you can refer to section 5 and 6 for the WI-FI and PWL setup.
- Please input correct location for your device in ProWeatherLive "Edit device" page.
- If update is normal, the icon will appear and update interval is per hour.
- If the Wi-Fi connectivity is not stable for over 3 hours, the weather forecast, cloud cover and visibility will not be shown, and the icon will disappear.

4.3.7 BAROMETRIC PRESSURE

The atmospheric pressure is the pressure at any location of the earth caused by the weight of the column of air above it. One atmospheric pressure refers to the average pressure and gradually decreases as altitude increases. Meteorologists use barometers to measure atmospheric pressure. Because absolute atmospheric pressure decreases with altitude, meteorologist correct the pressure relative to sea-level conditions. Hence, your ABS pressure may read 1000 hPa at altitude of 300m, but the REL pressure is 1013 hPa.

To obtain accurate REL pressure for your area, consult your local official observatory or check weather website on internet for real time barometer conditions, and then adjust the relative pressure in Calibration (section 5.6) of configuration app.

1. Relative or Absolute indicator
2. Barometric pressure reading



4.3.7.1 ABSOLUTE OR RELATIVE BAROMETRIC PRESSURE MODE

In normal mode, press [BARO] key to switch between ABSOLUTE and RELATIVE barometric pressure.

4.3.8 OUTDOOR TEMPERATURE, HUMIDITY

1. Temperature index indicator
2. Outdoor sensor low battery indicator
3. Outdoor sensor signal indicator to show the signal receiving strength
4. Outdoor temperature reading
5. Outdoor temperature trend
6. Outdoor humidity reading
7. Outdoor humidity trend

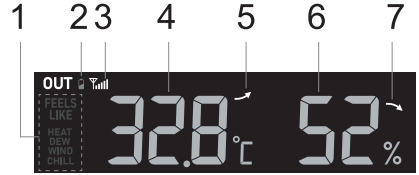

4.3.9 OUTDOOR TEMPERATURE INDEX

In normal mode, press [▼ / NDX] key to switch between Outdoor temperature, Feels Like, Heat Index, Wind Chill, and Dew Point of outdoor.

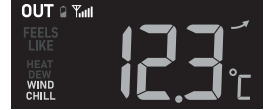

4.3.9.1 FEELS LIKE

Feels Like Temperature shows what the outdoor temperature will feel like. It's a collective mixture of Wind Chill factor (18°C or below) and the Heat Index (26°C or above). For temperatures in the region between 18.1°C to 25.9°C where both wind and humidity are less significant in affecting the temperature, the device will show the actual outdoor measured temperature as Feels Like Temperature.

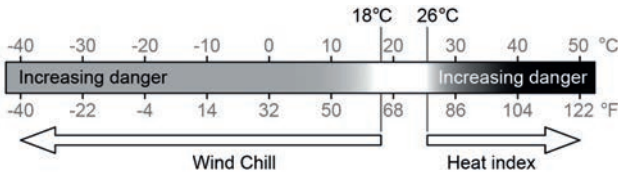

4.3.9.2 HEAT INDEX

The heat index which is determined by the wireless 7-in-1 sensor's temperature & humidity data when the temperature is between 26°C (79°F) and 50°C (120°F).

Heat Index range	Warning	Explanation
27°C to 32°C (80°F to 90°F)	Caution	Possibility of heat exhaustion
33°C to 40°C (91°F to 105°F)	Extreme Caution	Possibility of heat dehydration
41°C to 54°C (106°F to 129°F)	Danger	Heat exhaustion likely
≥55°C (≥130°F)	Extreme Danger	Strong risk of dehydration / sun stroke

4.3.9.3 WIND CHILL

A combination of the wireless 7-in-1 sensor's temperature and wind speed data determines the current wind chill factor. Wind chill number are always lower than the air temperature for wind values where the formula applied is valid (i.e. due to limitation of formula, actual air temperature higher than 10°C with wind speed below 9km/h may result in erroneous wind chill reading).

4.3.9.4 DEW POINT

- The dew point is the temperature below which the water vapor in air at constant barometric pressure condenses into liquid water at the same rate at which it evaporates. The condensed water is called *dew* when it forms on a solid surface.
- The dew point temperature is determined by the temperature & humidity data from wireless 7-in-1 sensor.

4.3.10 INDOOR / CHANNELS TEMPERATURE & HUMIDITY

This section can show reading and status of the indoor, optional hygro-thermo sensor(s) and water leak sensor(s).

1. Channel (CH) number
2. Low battery indicator for CH sensor
3. Sensor signal strength icon
4. Indoor / CH sensor temperature trend
5. Water leak sensor status (for optional sensors)
6. Auto loop icon
7. Indoor / CH sensor temperature reading
8. Floating pool sensor icon
9. Soil moisture sensor icon
10. Indoor / CH sensor humidity reading
11. Indoor / CH sensor humidity trend



4.3.10.1 INDOOR TEMPERATURE & HUMIDITY

The indoor reading is default mode of the console, which shows the temperature and humidity reading of indoor.

You can add up to 7 additional Thermo-Hygrometer sensor (optional, refer to **section 3.2**). Press the [CH] key to switch between indoor and Channels 1 to 7.



For auto-scroll function, just press and hold the [CH] key for 3 seconds and the  icon will appear next to CH. The console will scroll the readings of all the sensors every 3 seconds.

This mode shown below information:

- Channel number of the current sensor
- Temperature and humidity reading of this sensor
- Signal strength of this sensor.
- Sensor type icon (for water pool or soil moisture sensor)

4.3.11 WATER LEAK (OPTIONAL LEAK SENSOR)

You can add up to 7 additional Water Leak sensors (optional, refer to **section 3.2**)

The channel number(s) of the corresponding water leak sensor(s) added to the console will be shown with the NO LEAKING icon.

When water leaking is detected, the channel number of the sensor detecting the leaking will flash and a warning tone will sound together the LEAKING icon.

NOTE:

When low battery is detected, the channel number of the sensor detecting the low battery condition will flash once every 4 seconds.

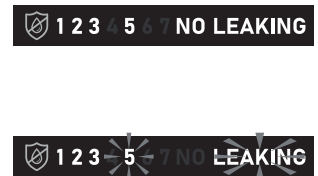

4.3.12 TREND INDICATOR

The trend indicator shows the temperature and humidity trends of changes in the forthcoming few minutes.



4.3.13 WIND

4.3.13.1 WIND SPEED AND DIRECTION SECTION OVERVIEW

1. High wind speed alert indicator
2. Gust indicator
3. Real time wind direction indicator (16 points)
4. Average / gust wind speed or Beaufort scale

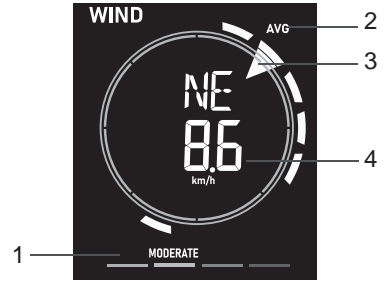

4.3.13.2 WIND SPEED, GUST AND BEAUFORT SCALE DISPLAY

Press **[WIND]** key to switch display between Average wind speed, Gust, and Beaufort scale. The wind level provides a quick reference on the wind condition and is indicated by a series of text icons

Level	LIGHT	MODERATE	STRONG	STORM
Speed	2-8 mph 3-13 km/h	9-25 mph 14-41 km/h	26-54 mph 42-87 km/h	≥ 55 mph ≥ 88 km/h

NOTE:

- Wind speed is defined as the average wind speed in the 12 second update period
- Gust is defined as the peak wind speed in the 12 second update period

4.3.13.3 BEAUFORT SCALE TABLE

The Beaufort scale is an international scale of wind velocities ranging from 0 (calm) to 12 (Hurricane force).

Beaufort Scale	Description	Wind Speed	Land Condition
0	Calm	< 1 km/h	Calm. Smoke rises vertically.
		< 1 mph	
		< 1 knots	
		< 0.3 m/s	
1	Light air	1.1 ~ 5km/h	Smoke drift indicates wind direction. Leaves and wind vanes are stationary.
		1 ~ 3 mph	
		1 ~ 3 knots	
		0.3 ~ 1.5 m/s	
2	Light breeze	6 ~ 11 km/h	Wind felt on exposed skin. Leaves rustle. Wind vanes begin to move.
		4 ~ 7 mph	
		4 ~ 6 knots	
		1.6 ~ 3.3 m/s	
3	Gentle breeze	12 ~ 19 km/h	Leaves and small twigs constantly moving, light flags extended.
		8 ~ 12 mph	
		7 ~ 10 knots	
		3.4 ~ 5.4 m/s	
4	Moderate breeze	20 ~ 28 km/h	Dust and loose paper raised. Small branches begin to move.
		13 ~ 17 mph	
		11 ~ 16 knots	
		5.5 ~ 7.9 m/s	
5	Fresh breeze	29 ~ 38 km/h	Branches of a moderate size move. Small trees in leaf begin to sway.
		18 ~ 24 mph	
		17 ~ 21 knots	
		8.0 ~ 10.7 m/s	

6	Strong breeze	39 ~ 49 km/h	Large branches in motion. Whistling heard in overhead wires. Umbrella use becomes difficult. Empty plastic bins tip over.
		25 ~ 30 mph	
		22 ~ 27 knots	
		10.8 ~ 13.8 m/s	
7	High wind	50 ~ 61 km/h	Whole trees in motion. Effort needed to walk against the wind.
		31 ~ 38 mph	
		28 ~ 33 knots	
		13.9 ~ 17.1 m/s	
8	Gale	62 ~ 74 km/h	Some twigs broken from trees. Cars veer on road. Progress on foot is seriously impeded
		39 ~ 46 mph	
		34 ~ 40 knots	
		17.2 ~ 20.7 m/s	
9	Strong gale	75 ~ 88 km/h	Some branches break off trees, and some small trees blow over. Construction / temporary signs and barricades blow over.
		47 ~ 54 mph	
		41 ~ 47 knots	
		20.8 ~ 24.4 m/s	
10	Storm	89 ~ 102 km/h	Trees are broken off or uprooted, structural damage likely.
		55 ~ 63 mph	
		48 ~ 55 knots	
		24.5 ~ 28.4 m/s	
11	Violent storm	103 ~ 117 km/h	Widespread vegetation and structural damage likely.
		64 ~ 73 mph	
		56 ~ 63 knots	
		28.5 ~ 32.6 m/s	
12	Hurricane force	≥ 118 km/h	Severe widespread damage to vegetation and structures. Debris and unsecured objects are hurled about.
		≥ 74 mph	
		≥ 64 knots	
		≥ 32.7m/s	

4.3.14 RAIN

The **RAIN** section shows the rainfall or rain rate information.

1. Period of rainfall and rain rate
2. Reading of rainfall or rain rate
3. Rain rate level



4.3.14.1 THE RAIN DISPLAY MODE

Press [**RAIN**] key to toggle between:

- **DAY** - the total rainfall from midnight (default)
- **WEEK** - the total rainfall of the current week
- **MONTH** - the total rainfall of the current calendar month
- **TOTAL** - the total rainfall since the last reset
- **RATE** - current rainfall rate (base on 10 min rain data)
- **HOUR** - the total rainfall in the past hour

4.3.14.2 RAIN RATE LEVEL DEFINITION

Level	1	2	3	4
Description	Light rain	Moderate rain	Heavy rain	Violent rain
Range (mm/h)	0.1~ 2.5	2.51 ~ 10.0	10.1 ~ 50.0	> 50.0

4.3.14.3 TO RESET THE TOTAL RAINFALL RECORD

In normal mode, press and hold [RAIN] key for 6 seconds to reset all the rainfall record.

NOTE:

Erroneous readings may occur during the installation of the 7-in-1 sensor array. Once the installation is completed and functioning correctly, it's advisable to clear all the data and start afresh.



4.3.15 UV INDEX & EXPOSURE LEVEL

The UVI section shows below information:

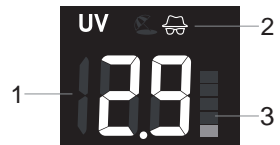
1. UV index
2. UV exposure level



4.3.15.1 UV INDEX VS EXPOSURE TABLE

Exposure level	Low		Moderate			High		Very high			Extreme	
UV index	1	2	3	4	5	6	7	8	9	10	11	12~16
Sunburn time	N/A		45 minutes			30 minutes		15 minutes			10 minutes	
Recommended protection	N/A		Moderate or high UV level! Suggest to wear sunglasses, broad brim hat and long-sleeved clothing.					Very high or Extreme UV level! Suggest to wear sunglasses, broad brim hat and long-sleeved clothing, If you have to stay outdoors, make sure to seek shade.				

NOTE:

- The sunburn time is based on normal skin type, it is just a reference of UV strength. In general, the darker one's skin is, the longer (or more radiation) it takes to affect the skin.
- The light intensity function is for sunlight detection.

4.3.16 LIGHT INTENSITY





The LIGHT section shows the sunlight intensity.

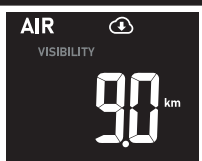

4.3.17 AIR QUALITY

Air quality section shows the visibility distance according to the device location that input in PWL. If you have optional PM2.5/10, HCHO / VOC, CO₂ and/or CO sensor(s), you can also view the corresponding data in this section by press the [AIR] key to check the readings in the following display sequence: Visibility → HCHO → VOC → PM2.5/10 → CO₂ → CO sensor's reading.

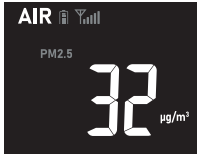
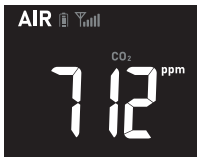
Step	Mode	Display
[AIR]	Air visibility mode Air visibility is measured in distance (either in km or miles), and is generally refer to the distance at which an object or light can be clearly discerned, and it depends on the transparency of the surrounding air. Visibility range can reach over 10 km on exceptionally clear day, down to under 1 km on hazy day. If the WI-FI connectivity is not stable for over 3 hours, the air visibility will not be shown, and the  icon will disappear.	

[AIR]	HCHO (Formaldehyde) mode If you paired the HCHO / VOC optional sensor. The console can display HCHO reading.	
[AIR]	VOC (Volatile organic compound) mode If you paired the HCHO / VOC optional sensor. The console can display VOC level 1 ~ 5.	
[AIR]	PM2.5/10 mode If you paired the PM2.5/10 optional sensor. The console can display PM2.5 /10 or relevant AQI reading. The PM2.5 /10 sensor has default display in PM2.5. However, user may press [UNIT] key to change readings in the following display sequence: PM2.5 → PM10 → PM2.5 AQI → PM10 AQI.	
[AIR]	CO₂ mode If you paired the CO ₂ optional sensor. The console can display CO ₂ reading.	
[AIR]	CO mode If you paired the CO optional sensor. The console can display CO reading.	

4.3.17.1 ACTIVATE THE AUTO LOOP IN AIR QUALITY SECTION

To activate the auto-loop function in this section, just press and hold the [AIR] key for 2 seconds and the  icon will show near the reading of the connected sensor(s) at 4 seconds interval.

NOTE:

- The PM2.5/10, HCHO/VOC, CO₂ and CO sensor are optional sensors, which is not included.

4.3.18 SKY CONDITION

Sky condition section show the % of cloud cover according to the device location input in PWL. If you have optional lightning sensor, you can also view the lightnings detected instantly.

4.3.18.1 CLOUD COVER MODE

Cloud cover is an important component of understanding and predicting the weather. Not only does cloud cover impact sky conditions and inform precipitation predictions, it also helps regulate the temperature that occurs in a region.

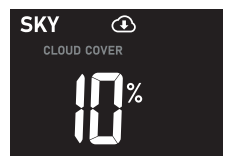

If the WI-FI connectivity is not stable for over 3 hours, the cloud cover will not be shown, and the  icon will disappear.

4.3.18.2 LIGHTNING DETECT MODE (OPTIONAL SENSOR)

Lightning sensor is an optional sensor user could purchase separately and paired with the weather station console. It enables real-time viewing of lightning data on the display.

When lightning strike is detected, red light will flash on the sensor.



Number of strikes in last hour

On the console, press [**SKY**] key to view the following lightning information

- Period of time since last lightning, and estimated lightning distance
- Number of lightning per hour.
- Return to Cloud Cover.



Last lightning time and estimated distance

4.3.18.3 ACTIVATE THE AUTO LOOP IN SKY CONDITION SECTION

To activate the auto-loop function in this section, just press and hold the [**SKY**] key for 2 seconds and the  will show in this section and display the cloud cover, lightning strike per hour, and last lightning time / distance.

NOTE:

The lightning sensor is optional sensor, which is not included.

4.3.19 HISTORY GRAPH

In normal mode, press [**GRAPH**] key to check the history graph in following display sequence:

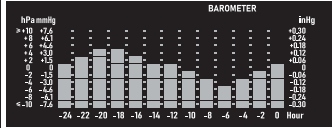
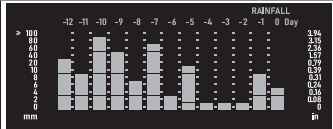
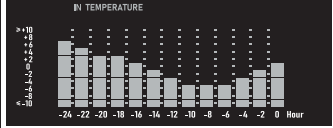
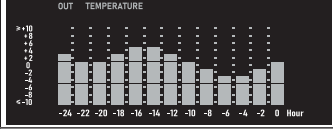
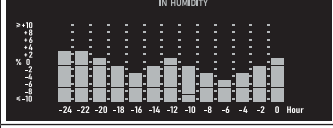
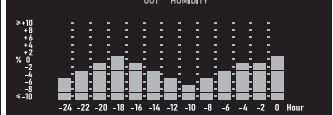
Step	Mode	Graph
[GRAPH]	Past 24 hours barometric pressure graph.	
[GRAPH]	Past 12 days rainfall graph.	
[GRAPH]	Past 24 hours indoor temperature graph.	
[GRAPH]	Past 24 hours outdoor temperature graph.	
[GRAPH]	Past 24 hours indoor humidity graph.	
[GRAPH]	Past 24 hours outdoor humidity graph.	

4.3.20 VIEW MAXIMUM / MINIMUM RECORDS

The console can record MAX / MIN weather records of since last reset and on daily basic. In normal mode, press [MEM] key to check the records of the on screen readings in the following display sequence: daily MAX records → daily MIN records → since MAX records → since MIN records.

MAX records on daily basic	MIN records on daily basic	MAX records since last reset	MIN records since last reset

4.3.20.1 TO CLEAR THE MAX/MIN RECORDS

During the max / min mode, press and hold [MEM] key for 2 seconds to clear all records.

4.3.21 MOON PHASE

The moon phase is determined by time and date of the console. The following table explains the moon phase icons of the Northern and Southern Hemispheres. Please refer to **section 4.5.1** about how to setup for the Southern Hemisphere.

Northern Hemisphere	Moon Phase	Southern Hemisphere
	New Moon	
	Waxing Crescent	
	First quarter	
	Waxing Gibbous	
	Full Moon	
	Waning Gibbous	
	Third quarter	
	Waning Crescent	

4.3.22 SUNRISE / SUNSET & MOON RISE / MOON SET TIME

Sunrise / sunset time	Moon rise / moon set time

The console indicates your location's sunrise / sunset & moon rise / moon set time on the top right corner of the display, which is based on time zone, latitude and longitude of your device that you set in your ProWeatherLive. In normal mode, you can press the [SET] key to switch between sunrise /sunset time with date and moon rise / moon set time with year display.

4.4 CONNECTION STATUS INDICATOR

4.4.1 WIRELESS SENSOR SIGNAL RECEIVING

1. The console display signal strength for the wireless sensor array, as per table below:

	No signal	Weak signal	Good signal
7-in-1 wireless sensor array			
Hydro-thermal channel or other optional sensor			

2. If the signal has discontinued and does not recover within 15 minutes, the signal icon will disappear. The corresponding reading of the sensor(s) will display "Er". Until the console receive the sensor(s) signal again.

4.4.2 TIME SYNCHRONIZE STATUS

After the console has connected to the PWL, it can get the time from PWL that according to your selected time zone in PWL.

The "SYNC" icon will appear on the LCD.



The time will automatically synchronize per hour. You can also press the [REFRESH] key to get the Internet time manually within 1 minute.

4.4.3 WI-FI CONNECTION STATUS

WI-FI icon on the console display indicates the console's connection status with WI-FI router.



Stable: Console is in connection with WI-FI router



Flashing: Console is trying to connect to WI-FI router

4.5 OTHER SETTING

4.5.1 TIME, DATE AND OTHER SETTING

Press and hold the [SET] key for 2 seconds to enter the setting mode. Press [▲ / MOD] or [▼ / NDX] key to adjust, and press [SET] key to proceed with next step of the setting. Please refer to following setting procedures.

Step	Mode	Setting procedure
[SET] +2s	Time sync ON/ OFF	Press [▲ / MOD] or [▼ / NDX] key to enable or disable Time Sync function. If you want to set the time manually, you should set Time Sync OFF.
[SET]	Hour	Press [▲ / MOD] or [▼ / NDX] key to adjust the hour.
[SET]	Minute	Press [▲ / MOD] or [▼ / NDX] key to adjust the minute.
[SET]	12/24 hour format	Press [▲ / MOD] or [▼ / NDX] key to select 12 or 24 hour format.
[SET]	Year	Press [▲ / MOD] or [▼ / NDX] key to adjust the year.
[SET]	Month	Press [▲ / MOD] or [▼ / NDX] key to adjust the month.
[SET]	Day	Press [▲ / MOD] or [▼ / NDX] key to adjust the day.
[SET]	MD / DM display format	Press [▲ / MOD] or [▼ / NDX] key to select "Month / Day" or "Day / Month" display format.
[SET]	Sun / Moon	Press [▲ / MOD] or [▼ / NDX] key to display sunrise / sunset or moon rise / moon set.
[SET]	Hemisphere	Press [▲ / MOD] or [▼ / NDX] key to select North / South hemisphere for moon phase and wireless sensor array point to direction.

[SET]	Weekday language	Press [▲ / MOD] or [▼ / NDX] key to select weekday display language.
[SET]	Exit setting mode	

NOTE:

- During the setting, you can back to normal mode by press and hold [SET] key for 2 seconds.
- During the setting, press and hold the [▲ / MOD] or [▼ / NDX] key for quick-adjusting the value.

4.5.2 UNIT OF MEASURE SETTING

Press and hold the [UNIT] key for 2 seconds to enter the setting mode. Press [▲ / MOD] or [▼ / NDX] key to adjust, and press [UNIT] key to proceed with next step of the setting. Please refer to following setting procedures.

Step	Mode	Setting procedure
[UNIT]	Temperature unit	Press [▲ / MOD] or [▼ / NDX] key to select °C or °F
[UNIT]	Light unit	Press [▲ / MOD] or [▼ / NDX] key to select Klux, Kfc or W/m ²
[UNIT]	Wind speed unit	Press [▲ / MOD] or [▼ / NDX] key to select m/s, km/h, knots or mph
[UNIT]	Baro pressure unit	Press [▲ / MOD] or [▼ / NDX] key to select hPa, mmHg or inHg
[UNIT]	Rain unit	Press [▲ / MOD] or [▼ / NDX] key to select mm or in
[UNIT]	Distance unit	Press [▲ / MOD] or [▼ / NDX] key to select km or miles
[UNIT]	HCHO unit	Press [▲ / MOD] or [▼ / NDX] key to select ppb or mg/m ³
[UNIT]	CO ₂ unit	Press [▲ / MOD] or [▼ / NDX] key to select ppm or mg/m ³
[UNIT]	CO	Press [▲ / MOD] or [▼ / NDX] key to select ppm or mg/m ³
[UNIT]	Exit setting mode	

NOTE:

- During the setting, you can back to normal mode by press and hold [UNIT] key for 2 seconds.
- The PM2.5 / 10, HCHO / VOC, CO₂ and CO sensor are optional sensors, which is not included.

4.5.3 SETTING ALARM TIME AND ICE ALERT

In normal time mode, press and hold [ALARM] key for 2 seconds to enter alarm / alert setting mode.



Then press [SET] key to proceed with next step of the setting. Please refer to the following setting procedures.

Step	Mode	Setting procedure
[ALARM] +2s	Time alarm	Press [▲ / MOD] or [▼ / NDX] key to adjust the time. Press [ALARM] key to toggle the alarm on /off. Press [ALARM] key to toggle the ice-pre alarm on /off.
[SET]	Exit setting mode	

NOTE:

- When you turn on the time alarm, the "  " icon will display on time section.
- During the setting, press and hold the [▲ / MOD] or [▼ / NDX] key for quick-adjusting the value.
- The alarm function(s) will turn on automatically once you set the alarm time.
- During the setting, you can back to normal mode by press and hold [SET] key for 2 seconds.

4.5.3.1 VIEW AND ACTIVATING ALARM TIME / TEMPERATURE PRE-ALARM

1. In normal mode, press [**ALARM**] key to show the alarm time for 5 seconds.
2. When the alarm time displays, press [**ALARM**] key again to activate the alarm function. Or press [**ALARM**] key twice to activate the alarm with ice pre-alarm function.

		
Alarm off	Alarm on	Alarm with ice-alert

NOTE:

Once the ice pre-alert activated, the alarm will sound 30 minutes earlier if it detects outside temperature is below -3°C.

4.5.3.2 ALARM OPERATION

If you set the time alarm, and reach the time that you set, alarm sound will start.

Where it can be stopped by following operation:

- Auto-stop after 2 minutes alarming if without any operation and the alarm will activate again in the next day.
- By pressing [**ALARM / SNOOZE**] key to enter snooze that the alarm will sound again after 5 minutes.
- By pressing and hold [**ALARM / SNOOZE**] key for 2 seconds or press [**ALARM**] key to stop the alarm and will activate again in the next day.

NOTE:

- The snooze could be used continuously in 24 hours.
- During the snooze, the alarm icon "  " will keep flashing.

4.5.4 BACK LIGHT

The console back light brightness can be adjust by using the [**BACKLIGHT**] slide switch to select the appropriate brightness:

- Slide to the [**HI**] position for the brighter back light.
- Slide to the [**LO**] position for the dimmer back light.
- Slide to the [**AUTO**] position for the auto adjust back light that according to environment light level

5. CREATE PWL ACCOUNT & SETUP WI-FI CONNECTION OF CONSOLE

The console can upload /download weather data in ProWeatherLive (PWL) cloud server through WI-FI router, you can follow the step below to setup your device.

NOTE:

ProWeatherLive (PWL) website and APP are subjected to change without notice.

5.1 CREATE PWL ACCOUNT AND ADD NEW DEVICE IN PWL

1. In <https://proweatherlive.net> click the "Create Your Account" then follow the instructions to create your account.

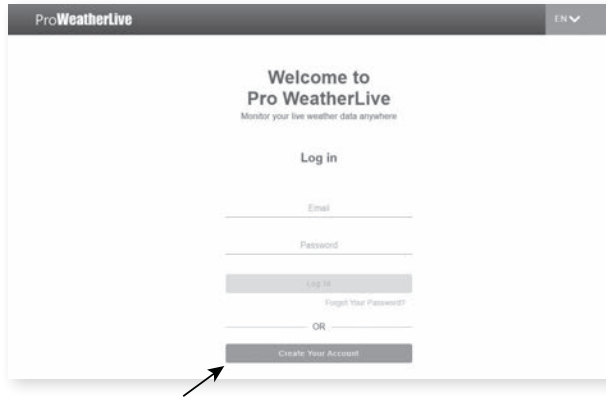

2. Log in the ProWeatherLive and then click the "Edit Devices" in the pull down menu.

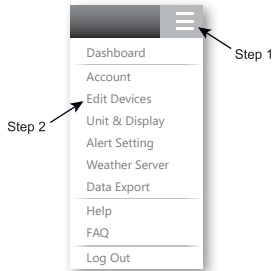

3. In "Edit Devices" page, click the " +Add " on the top right corner to create a new device, it will generate the station ID and key instantly, jot down both and then click " FINISH " to create the station tab.

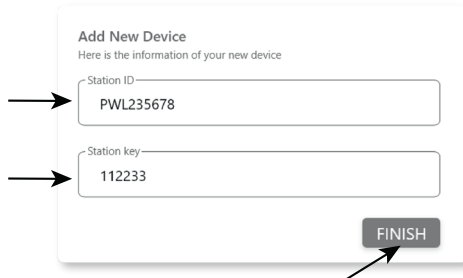

4. Click the "Edit" on the top right corner of the station tab.

Q View	Updated :	Cancel	Confirm
Device name :	<input type="text"/>	Time zone :	Europe/xxxx ▾
Device type :	<input type="text"/>	Elevation :	<input type="text"/> m
Device MAC :	e.g. 00 : 00 : 00 : 00 : 00 : 00	Latitude :	<input type="text"/>
Station ID :	PWL235678	Longitude :	<input type="text"/>
Station key :	112233	Privavy :	Nobody ▾

5. Enter the "Device name", "Device MAC address", "Elevation", "Latitude", "Longitude" and select your time zone in the station tab, then click "confirm" to save the setting.

Q View	Updated :	Cancel	Confirm
Device name :	My home station	Time zone :	Europe/xxxx ▾
Device type :	Multi-day forecast weather station	Elevation :	10 m
Device MAC :	00 : 0E : C6 : 00 : 07 : 10	Latitude :	xx.xxxx
Station ID :	PWL235678	Longitude :	xx.xxxx
Station key :	112233	Privavy :	Nobody ▾



NOTE:

Enter a negative sign for Latitudes or Longitudes when it's South or West respectively. For example, 33.8682 South is "-33.8682"; 74.3413 West is "-74.3413"

The device Mac address can be found on the backside of the console or in the "SETUP" page mentioned in **section 6.3**.

The weather forecast and weather condition will be based on the Latitudes and Longitudes entered, which are also used for calculations of sunrise, sunset, moon rise and moon set times.

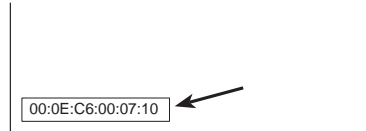

E.g. Device Mac address

6. In the "SETUP" page mentioned in **section 6.3**, key-in the Station ID and key assigned by ProWeatherLive.

Weather server setup	
	ProWeatherLive
Station ID:	<input type="text" value="PWL2345678"/>
Station key:	<input type="text" value="112233"/>

6. CONNECT CONSOLE TO WI-FI

6.1 DOWNLOAD WSLINK CONFIGURATION APP



To connect console to WI-FI, you need to download the "WSLink" configuration app by scanning the QR code or search "WSLink" in App Store or Google Play.



www.bresser.de/download/WSLink

WSLink app is required for the console to connect to WI-FI and Internet, setup weather server, perform sensor calibration and firmware update.

NOTE :

- WSLink app is only for configuration. It is not used to remotely view your weather data.
- WSLink app may subject to change and update.

6.2 CONSOLE IN ACCESS POINT MODE

1. When you power up the console for the first time, the console LCD will show flashing "AP" and "📶" icon to signify that it has entered AP (Access Point) mode, and is ready for WI-FI settings. User can also press and hold the [**SENSOR / WI-FI**] key for 6 seconds to enter AP mode manually.



AP mode of the console

6.3 ADD YOUR CONSOLE TO WSLINK

Open the WSLink app and follow the steps below to add your console to WSLink.

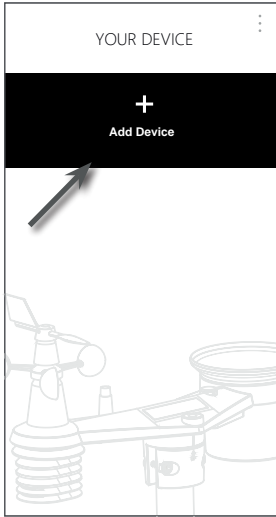

(a) **Your Device page**
Tap "Add Device" icon.



(b) Select your device.

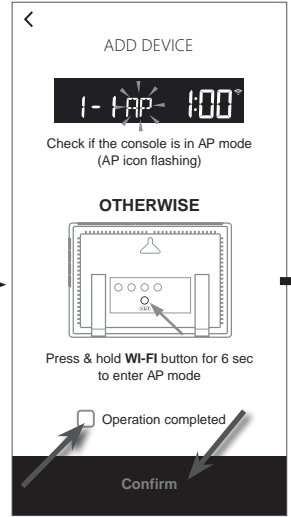

(c) Ensure the console is in AP mode and check the "Operation completed" box, then tap "Confirm" to go to system Wi-Fi network page of your smart phone.

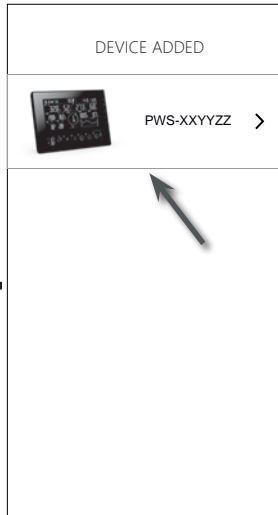

(e) Once the console is added to WSLink, the console icon will appear on your device list. Tap it to continue the setup.

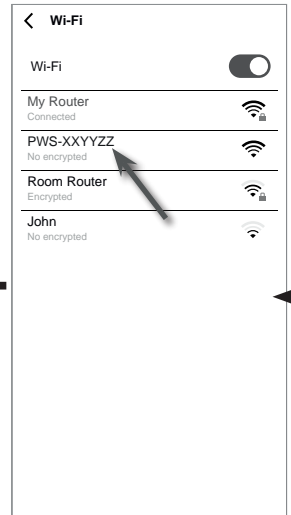

(d) Select the console Wi-Fi network name (the name always begin with PWS-) to connect your smart phone to the console. Then tap back to WSLink app.

Section 5.4
Setup new console with WSLink

NOTE :

- For the first time connection, you need to select "No Internet connection" when connect to this device.
- If your smart phone cannot connect to the console, please turn off the mobile data / network in your smart phone and try again.

6.4 SETUP NEW CONSOLE WITH WSLINK

The app will follow the steps below to guide you through the setup.

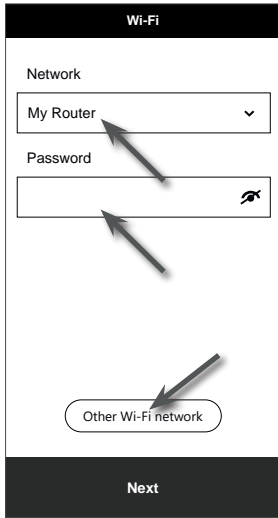

(e) Wi-Fi page

Network: select WI-FI network (router SSID) for connection.

Password: enter WI-FI password.

Other WI-FI network: setup to hidden WI-FI network.

Next: go to "Edit Device" page.

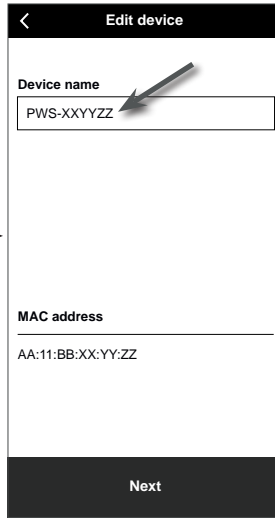

(f) Edit device page

Device name: Create a name for your device.

Next: go to "Weather server" page.

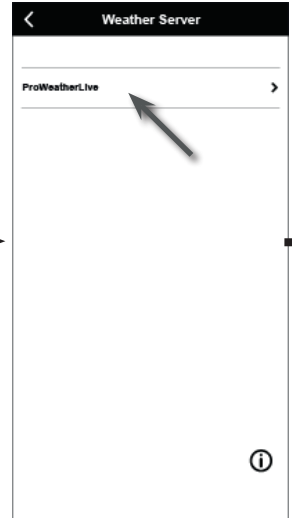

(g) Weather server page

ProWeatherLive: please refer to section 6.5.

Next: go to "Settings" page.

(j) Delete your console

To remove device from the app, swipe the console icon left and tap the bin.



(i) Your Device page

Your setup is now completed. You can tap the console icon and follow the procedure to do the console settings anytime if necessary.

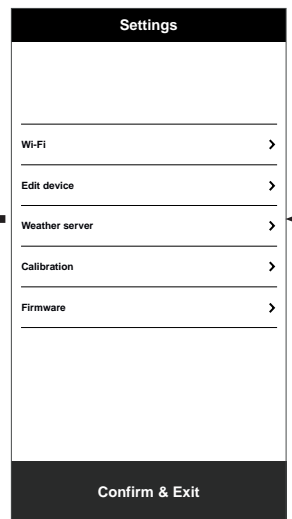

(h) Settings page

This is main page of the console, you can enter different setup page to setup your console. Once you complete the setup, tap "Confirm & Exit" to exit AP mode.

6.5 WEATHER SERVER SETTING

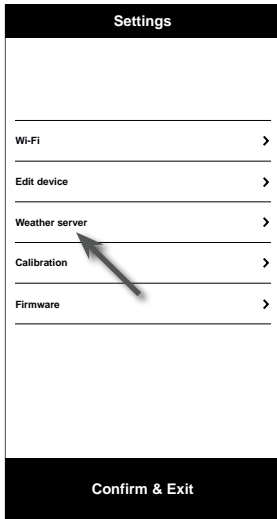

(a) **Settings page**
At the settings page, tap "Weather server".

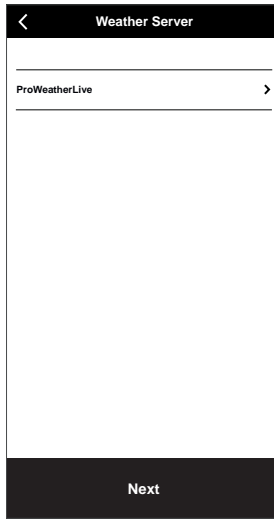

(b) Select the Weather server

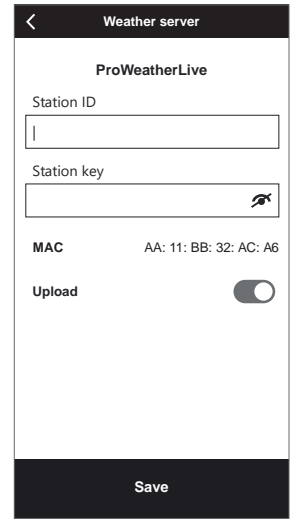

(c) **Upload your weather data to Proweatherlive**

1. Register an account and weather station at proweatherlive.net per section 6.1
2. Enter the Station ID and Station key obtained from proweatherlive.net
3. Enable (or disable) the upload.
4. Tap "Save".

6.6 CALIBRATION

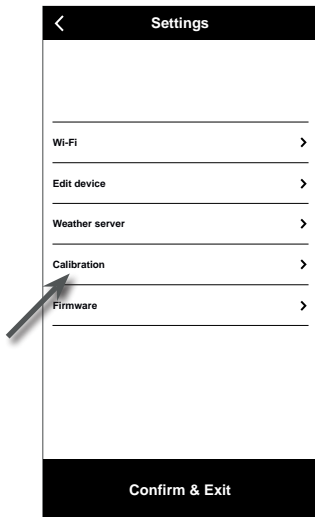

(a) **Settings page**
At the settings page, tap "Calibration".

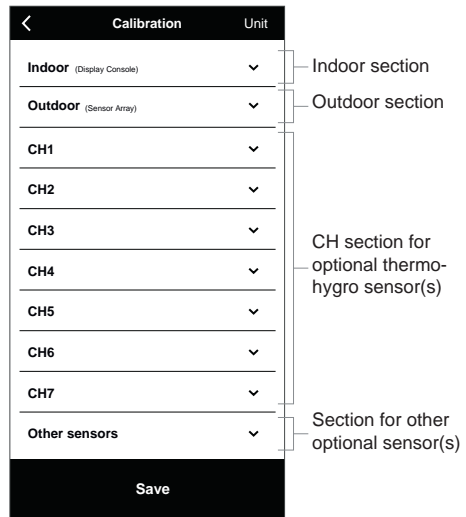

(b) **Calibration page**
1. Tap "Unit" to change the unit if necessary before entering the calibration value.
2. Tap section that you want to show

6.6.1 CALIBRATION PARAMETERS

Section	Parameters	Type of Calibration	Default value	Setting range	Typical calibration source
Indoor	Temperature	Offset	0	±20°C	Red spirit or mercury thermometer
	Humidity	Offset	0	±20 %	Sling psychrometer
	Absolute pressure	Offset	0	±560hPa (±16.54inHg or ±420mmHg)	Calibrated laboratory grade barometer
	Relative pressure	Offset	0		Local airport
Outdoor	Temperature	Offset	0	±20°C	Red spirit or mercury thermometer
	Humidity	Offset	0	±20 %	Sling psychrometer
	Wind direction	Offset	0	±90°	GPS or Compass
	Wind speed	Gain	1	x 0.5 ~1.5	Calibrated laboratory grade wind meter
	Rain	Gain	1	x 0.5 ~1.5	Sight glass rain gauge with meter
	UVI	Gain	1	x 0.01 ~ 10.0	Calibrated laboratory grade UV meter
	Light	Gain	1	x 0.01 ~ 10.0	Calibrated laboratory grade solar radiation sensor
CH1~7 Thermo-hygro (optional)	Temperature	Offset	0	±20°C	Red spirit or mercury thermometer
	Humidity	Offset	0	±20 %	Sling psychrometer
Others sensors (optional)	PM2.5 value	Offset	0	±99µg/m³	Calibrated laboratory grade PM2.5 sensor
	PM10 value	Offset	0	±99µg/m³	Calibrated laboratory grade PM10 sensor
	HCHO value	Offset	0	±500ppb	Calibrated laboratory grade HCHO sensor
	CO ₂ value	Offset	0	±500ppm	Calibrated laboratory grade CO ₂ sensor
	CO value	Offset	0	±200ppm	Calibrated laboratory grade CO sensor

NOTE:

- Calibration of most parameter is not required, with the exception of Relative Pressure, which must be calibrated to sea-level to account for altitude effects.
- For temperature and pressure, the app will always calculate & convert the calibration value in °C and hPa respectively.

6.7 FIRMWARE

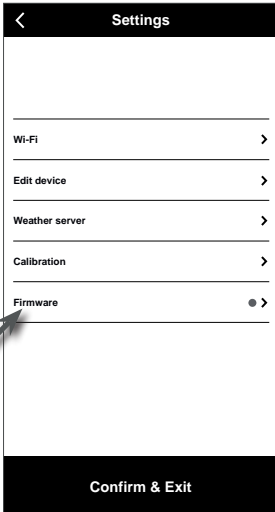
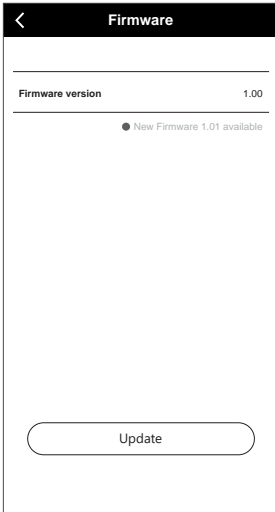
After firmware uploaded to console, please check status on your device, Please refer to section 8.1 for more detail.

First remove the CR2032 backup battery.

(a) Settings page
At the settings page, tap "Firmware".

(b) Your current firmware version will be shown. Tap "Update" if new firmware is available (indicated by a red dot)

6.8 STA MODE OPERATION

If your smart phone and console are connect under same WI-FI network, you can quick access your console setup under STA mode.

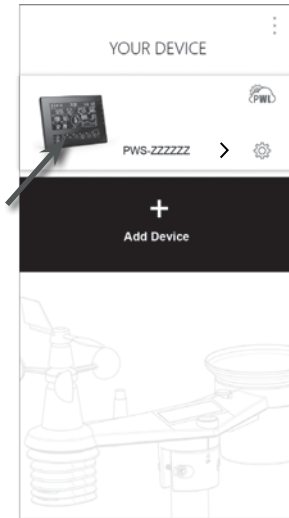

Your Device page

Ensure your console and smart phone are in same WI-FI network, then tap your console icon to STA mode settings page.

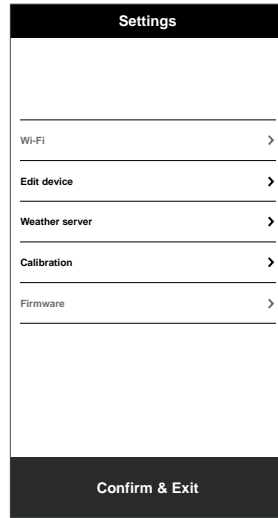

STA mode settings page

This main page is similar to the AP mode setting page, the only different is you cannot access the WI-FI and Firmware section.

7. PROWEATHERLIVE (PWL) LIVE DATA & OPERATION

7.1 VIEW LIVE DATA

Login your ProWeatherLive account.

Once your device is connected, your device's live weather data will show on the dashboard page.

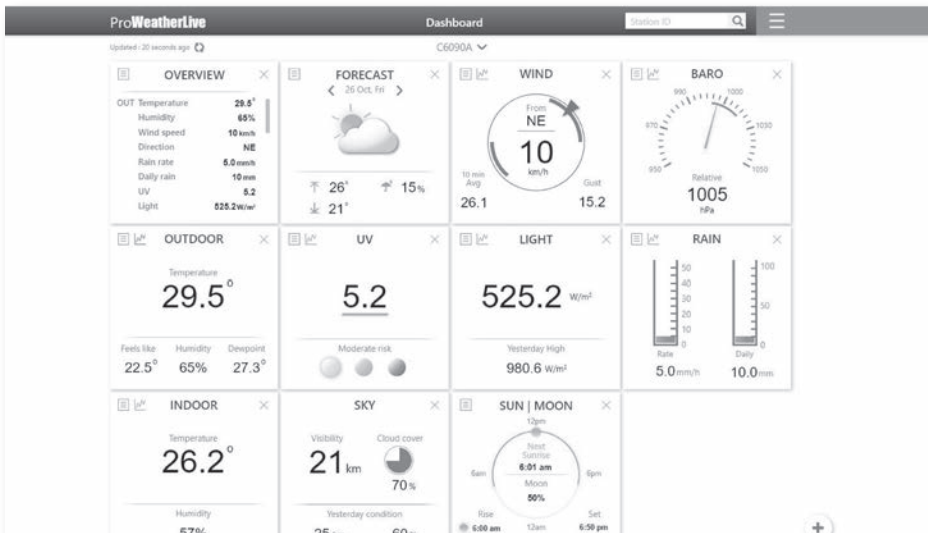

NOTE:

Please press "Help" in the  should you have any query on the PWL operation.

With WSLink app, user may also tap the PWL icon in "Your Device" to access live weather data on ProWeatherLive dashboard.

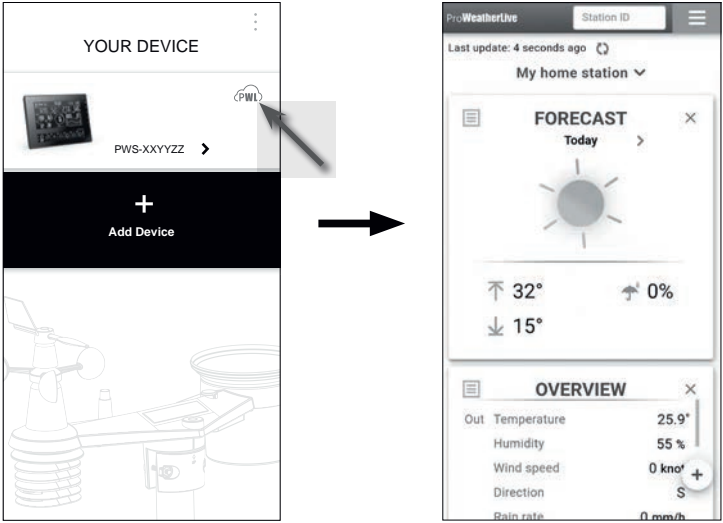

7.2 UPLOAD TO OTHER WEATHER SERVERS

The ProWeatherLive.net service allows data from each weather station to be uploaded to 2 other weather servers, such as WeatherUnderground, WeatherCloud, PWSWeather, or AWEKAS. For more information about their setup (e.g. creation of account, station ID and key), please refer to the HELP menu on ProWeatherLive.net.

7.3 PROWEATHERLIVE DASHBOARD APPS

Android and iOS ProWeatherLive apps are available in addition to ProWeatherLive.net. Search "proweatherlive" in iOS App Store or Google Play.

8. MAINTENANCE

8.1 FIRMWARE UPDATE

The console supports OTA firmware update capability. Its firmware may be updated over the air anytime (whenever necessary) through WSLink app.

8.1.1 FIRMWARE UPDATE STEP

1. The latest firmware will download to you smart phone automatically, just connect your console to WSLink to check for updates (refer to **section 6.7**).
2. Follow the app step to transfer the OTA file from smart phone to console
3. Once file transferred, the console will start to update, the update time is around 5 ~ 10 minutes. While updating, the progress will be displayed (i.e. 100 is completion).

4. The console will restart once the update is completed.





- The console will stay in **AP mode** for you to check the firmware version and all the current setting. Simply press and hold [**SENSOR / WI-FI**] key for 6 seconds to exit AP mode.

IMPORTANT NOTE:

- Please keep connecting the power during the firmware update process.
- Remove the CR2032 backup battery before updating the firmware!
- Please make sure your WI-FI connection is stable.
- When the update process start, do not operate the smart phone and console until the update finished.
- During firmware update the console will stop upload data to weather server. It will reconnect to your WI-FI router and upload the data again once the firmware update succeed. If the console cannot connect to your router, please enter the WSLink app to setup again.
- After the firmware update, If the setup informations are missing, please input the setup information again.
- Firmware update process have potential risk, which cannot guarantee 100% success. If the update fail, just press and hold the [**▲ / MOD**] and [**▼ / NDX**] key with 10 seconds and then redo the above step to update again.

8.2 BATTERY REPLACEMENT

When low battery indicator  or  is displayed near the antenna icon of the sensor(s), it indicates that the outdoor 7-IN-1 sensor and/or other optional sensor(s) battery power is/are low respectively. Please replace with new batteries.



8.2.1 RE-PAIRING THE SENSOR ARRAY MANUALLY

Whenever you changed the batteries of the 7-in-1 weather sensor array or other additional sensors, re-synchronization must be done manually.

1. Change all the batteries to new ones of the wireless sensor array.
2. Press [**SENSOR / WI-FI**] key on the console to enter sensor synchronization mode (as indicated by the flashing antenna )

8.3 RESET AND FACTORY RESET

To reset the console and start again, press the [**RESET**] key once or remove the backup battery and then unplug the adapter.

To resume factory settings and remove all data, press and hold the [**RESET**] key for 6 seconds.

8.4 WIRELESS 7-IN-1 SENSOR ARRAY MAINTENANCE

REPLACE THE WIND VANE

Unscrew and remove the wind vane for replacement

REPLACE THE WIND CUP

1. Unscrew and remove the top cap
2. Remove the wind cup for replacement

CLEANING THE THERMO-HYGRO SENSOR

3. Remove the 2 screws at the bottom of the radiation shield.
4. Gently pull out the shield.
5. Carefully remove any dirt or insects on the sensor (do not let the sensors inside get wet).
6. Clean the shield with water to remove any dirt or insects.
7. Install all the parts back when they are clean and fully dried.

CLEANING THE RAIN COLLECTOR

1. Rotate the rain collector by turning it 30° anti-clockwise.
2. Gently remove the rain collector.
3. Clean and remove any debris or insects.
4. Install the collector when it is clean and fully dried.

CLEANING THE UV SENSOR AND CALIBRATION

- For precision UV measurement, gently clean the UV sensor cover lens with damp micro-fiber cloth.
- Over time, the UV sensor will naturally degrade.

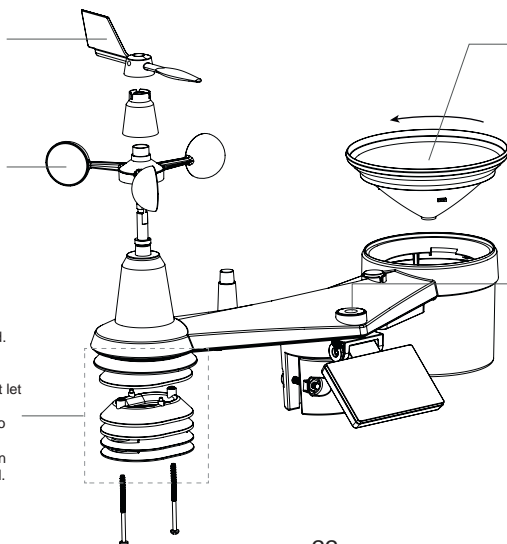

9. TROUBLESHOOT

Problems	Solution
7-in-1 wireless sensor array is intermittent or no connection	<ol style="list-style-type: none">1. Make sure the sensor array is within the transmission range2. If it still does not work, reset the sensor pair with console again
Cannot use the STA mode for setup	<ol style="list-style-type: none">1. Make sure your console and smart phone are connect to the same WI-FI network.2. Make sure the console WI-FI signal icon are always on.3. Make sure the location function of your smart phone is enabled.4. Ensure your APP are the latest version.
No WI-FI connection	<ol style="list-style-type: none">1. Check the WI-FI icon on the display, it should be on if connectivity is successful.2. In the console SETUP page, make sure the WI-FI settings (router's name, security type, password) are correct.3. Make sure you connect to 2.4G band of the WI-FI router (5G not supported)
Data not reporting to ProWeatherLive	<ol style="list-style-type: none">1. Make sure the WI-FI connection of the console is good.2. In the console SETUP page, ensure your Station ID and Station Key are correct.
Rainfall is not correct	<ol style="list-style-type: none">1. Make sure the rain collector is clean for the tipping bucket to tip smoothly.2. Make sure the sensor has stable and level mounting to ensure correct tipping.
Temperature reading too high in the day time	<ol style="list-style-type: none">1. Place the sensor in open area and at least 1.5m off the ground.2. Ensure that the sensor is placed away from heat generating sources or structures, such as buildings, pavement, walls or air conditioning units.
Some condensation beneath the UV sensor may occur overnight	This will disappear when temperature rises up under the sun and will not affect the performance of the unit.
Console display no response or malfunction	You can follow the below step to fix: <ol style="list-style-type: none">1, Remove the backup battery.2, Unplug the DC power jack.3, After 1 minute, plug the power jack again.

10. SPECIFICATIONS

10.1 CONSOLE

General Specification

Dimensions (W x H x D)	217 x 152.5 x 23.5mm (8.5 x 6 x 0.9 in)
Weight	551g (with battery)
Main power	DC 5V, 1A adapter
Backup battery	CR2032
Operating temperature range	-5°C ~ 50°C

WI-FI Communication Specification

Standard	802.11 b/g/n
Operating frequency :	2.4GHz
Supported router security type	WPA/WPA2, WPA3, OPEN, WEP (WEP only support Hexadecimal password)

Setup app

App name	WSLink
App download platform	Google play and Apple Store
Support platform	Android smart phone or iPhone

Online Platform	
Website	https://proweatherlive.net
App name	ProWeatherLive
App platform	Google play and Apple Store
Time Related Function Specification	
Time display	HH : MM
Hour format	12hr AM / PM or 24 hr
Date display	DD / MM or MM / DD
Time synchronize method	Through PWL to get the local time of the console location
Weekday languages	EN / DE / FR / ES / IT / NL / RU
Barometer (Note: Data detected by console)	
Barometer unit	hPa, inHg and mmHg
Measuring range	540 ~ 1100hPa
Accuracy	(700 ~ 1100hPa ± 5hPa) / (540 ~ 696hPa ± 8hPa) (20.67 ~ 32.48inHg ± 0.15inHg) / (15.95 ~ 20.55inHg ± 0.24inHg) (525 ~ 825mmHg ± 3.8mmHg) / (405 ~ 522mmHg ± 6mmHg) Typical at 25°C (77°F)
Resolution	1hPa / 0.01inHg / 0.1mmHg
Memory modes	Historical data of past 24 hours, daily Max / Min
Indoor Temperature (Note: Data detected by console)	
Temperature unit	°C and °F
Accuracy	≤0°C ± 2°C (≤32°F ± 3.6°F) >0 °C ± 1°C (>32 °F ± 1.8°F)
Resolution	°C / °F (1 decimal place)
Indoor Humidity (Note: Data detected by console)	
Humidity unit	%
Accuracy	0.1 ~ 60% RH ± 0.4°C (32.2 ~140F° ± 0.7°F) -19.9 ~ 0°C ± 0.7°C (-3.8 ~ 32°F ± 1.3°F) -40 ~ 20°C ± 1°C (-40 ~ 4°F ± 1.8°F)
Resolution	1%
Memory modes	Historical data of past 24 hours, Max / Min
Outdoor Temperature (Note: Data detected by 7-in-1 sensor)	
Temperature unit	°C and °F
Weather index mode	Feels like, Wind Chill, Heat Index and Dew point
Feels like display range	-65 ~ 50°C
Dew point display range	-20 ~ 80°C
Heat index display range	26 ~ 50°C
Wind chill display range	-65 ~ 18°C (wind speed >4.8km/h)
Accuracy	0.1 ~ 60% RH ± 0.4°C (32.2 ~140F° ± 0.7°F) -19.9 ~ 0°C ± 0.7°C (-3.8 ~ 32°F ± 1.3°F) -40 ~ 20°C ± 1°C (-40 ~ 4°F ± 1.8°F)
Resolution	°C / °F (1 decimal place)
Outdoor Humidity (Note: Data detected by 7-in-1 sensor)	
Humidity unit	%

Accuracy	1 ~ 9% RH \pm 5% RH @25°C (77°F) -10 ~ 90% RH \pm 3.5% RH @25°C (77°F) -91 ~ 99% RH \pm 5% RH @25°C (77°F)
Resolution	1%
Wind Speed & Direction (Note: Data detected by 7-in-1 sensor)	
Wind speed unit	mph, m/s, km/h and knots
Wind speed display range	0 ~ 112mph, 50m/s, 180km/h, 97knots
Resolution	mph, m/s, km/h and knots (1 decimal place)
Speed accuracy	< 5m/s: +/- 0.8m/s; > 5m/s: +/- 6% (whichever is greater)
Display mode	Gust / Average
Wind direction display mode	16 directions
Rain (Note: Data detected by 7-in-1 sensor)	
Unit for rainfall	mm and in
Unit for rain rate	mm/h and in/h
Accuracy	\pm 7% or 1 tip
Range	0 ~ 19999mm (0 ~ 787.3 in)
Resolution	0.254mm (3 decimal place in mm)
Rain display mode	Rate / Hourly / Daily / Weekly / Monthly / Total rainfall
UV index (Note: Data detected by 7-in-1 sensor)	
Display range	0 ~ 16
Resolution	1 decimal place
LIGHT INTENSITY (Note: Data detected by 7-in-1 sensor)	
Light intensity unit	Klux, Kfc and W/m ²
Display range	0 ~ 200Klux
Resolution	Klux, Kfc and W/m ² (2 decimal place)

10.2 WIRELESS 7-IN-1 SENSOR

Dimensions (W x H x D)	390 x 231 x 165mm (15.4 x 9.1 x 6.5in) (without pole and stand)
Weight	599g (without batteries, pole and stand)
Main power	3x AA Batterien (1.5V) (Non-rechargeable Lithium batteries recommended)
Weather data	Temperature, Humidity, Wind speed, Wind direction, Rainfall, UV and light intensity
RF transmission range	150m
RF frequency (depend on country version)	868Mhz (EU, UK)
Transmission interval	12 seconds
Operating temperature range	-40 ~ 60°C (-40 ~ 140°F) Lithium batteries required
Operating humidity range	1 ~99% RH non-condensing

11. DISPOSAL

 Dispose of the packaging materials properly, according to their type, such as paper or cardboard. Contact your local waste-disposal service or environmental authority for information on the proper disposal.

 Do not dispose of electronic devices in the household garbage!

■ As per Directive 2012/19/EU of the European Parliament on waste electrical and electronic equipment and its adaptation into German law, used electronic devices must be collected separately and recycled in an environmentally friendly manner.

 In accordance with the regulations concerning batteries and rechargeable batteries, disposing of them in the normal household waste is explicitly forbidden. Please make sure to dispose of your used batteries as required by law — at a local collection point or in the retail market. Disposal in domestic waste violates the Battery Directive. Batteries that contain toxins are marked with a sign and a chemical symbol. "Cd" = cadmium, "Hg" = mercury, "Pb" = lead.

12. EC DECLARATION OF CONFORMITY

Hereby, Bresser GmbH declares that the equipment type with part number: 7003240 is in compliance with Directive: 2014/53/EU. The full text of the EU declaration of conformity is available at the following internet address:

http://www.bresser.de/download/7003240/CE/7003240_CE.pdf

Bresser UK Ltd. • Suite 3G, Eden House, Enterprise Way, Edenbridge, Kent TN8 6HF, Great Britain

13. WARRANTY & SERVICE

The regular warranty period is 2 years and begins on the day of purchase. To benefit from an extended voluntary warranty period as stated on the gift box, registration on our website is required. You can consult the full warranty terms as well as information on extending the warranty period and details of our services at www.bresser.de/warranty_terms.

Service

DE AT CH BE

Bei Fragen zum Produkt und eventuellen Reklamationen nehmen Sie bitte zunächst mit dem Service-Center Kontakt auf, vorzugsweise per E-Mail.

E-Mail: service@bresser.de
Telefon*: +49 28 72 80 74 210

BRESSER GmbH

Kundenservice
Gutenbergstr. 2
46414 Rhede
Deutschland

*Lokale Rufnummer in Deutschland (Die Höhe der Gebühren je Telefonat ist abhängig vom Tarif Ihres Telefonanbieters); Anrufe aus dem Ausland sind mit höheren Kosten verbunden.

GB IE

Please contact the service centre first for any questions regarding the product or claims, preferably by e-mail.

E-Mail: service@bresseruk.com
Telephone*: +44 1342 837 098

BRESSER UK Ltd.

Suite 3G, Eden House
Enterprise Way
Edenbridge, Kent TN8 6HF
Great Britain

*Number charged at local rates in the UK (the amount you will be charged per phone call will depend on the tariff of your phone provider); calls from abroad will involve higher costs.

FR BE

Si vous avez des questions concernant ce produit ou en cas de réclamations, veuillez prendre contact avec notre centre de services (de préférence via e-mail).

E-Mail: sav@bresser.fr
Téléphone*: 00 800 6343 7000

BRESSER France SARL

Pôle d'Activités de Nicopolis
314 Avenue des Chênes Verts
83170 Brignoles
France

*Prix d'un appel local depuis la France ou Belgique

NL BE

Als u met betrekking tot het product vragen of eventuele klachten heeft kunt u contact opnemen met het service centrum (bij voorkeur per e-mail).

E-Mail: info@bresserbenelux.nl
Telefoon*: +31 528 23 24 76

BRESSER Benelux

Smirnofstraat 8
7903 AX Hoogeveen
The Netherlands

*Het telefoonnummer wordt in het Nederland tegen lokaal tarief in rekening gebracht. Het bedrag dat u per gesprek in rekening gebracht zal worden, is afhankelijk van het tarief van uw telefoon provider; gesprekken vanuit het buitenland zullen hogere kosten met zich meebrengen.

ES PT

Si desea formular alguna pregunta sobre el producto o alguna eventual reclamación, le rogamos que se ponga en contacto con el centro de servicio técnico (de preferencia por e-mail).

E-Mail: servicio.iberia@bresser-iberia.es
Teléfono*: +34 91 67972 69

BRESSER Iberia SLU

c/Valdemorillo,1 Nave B
P.I. Ventorro del Cano
28925 Alcorcón Madrid
España

*Número local de España (el importe de cada llamada telefónica dependen de las tarifas de los distribuidores); Las llamadas des del extranjero están ligadas a costes suplementarios..

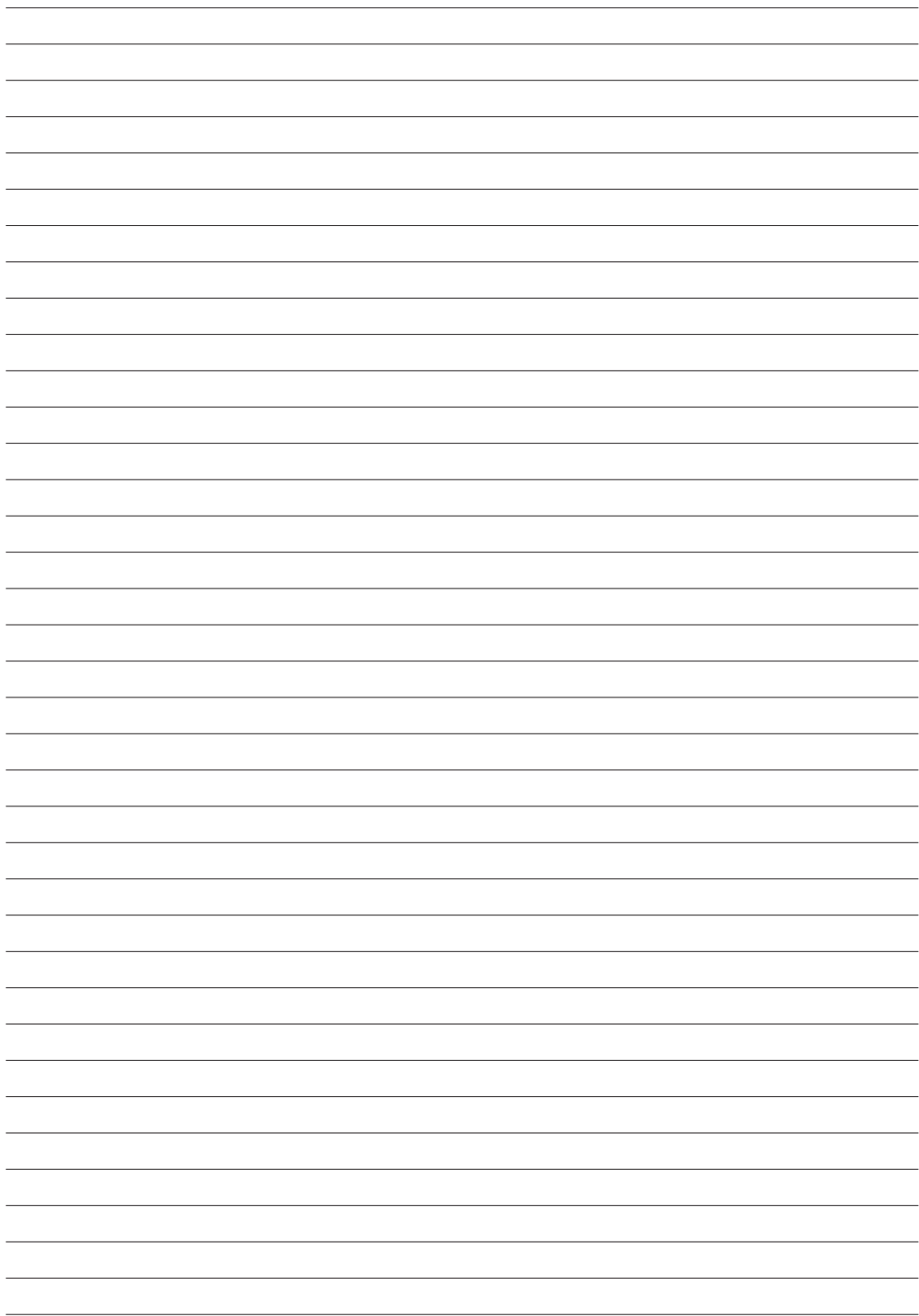

Bresser GmbH
Gutenbergstraße 2
46414 Rhede · Germany
www.bresser.de

   @BresserEurope



Bresser UK Ltd.
Suite 3G, Eden House
Enterprise Way, Edenbridge,
Kent TN8 6HF, Great Britain