

# EXPLORER 7

ULTRA HD | WIFI

**EN** Operating instructions

**ES** Instrucciones de uso

**DE** Bedienungsanleitung



## Manual Download

**ES** ¿Desearía recibir unas instrucciones de uso completas sobre este producto en un idioma determinado? Entonces visite nuestra página web utilizando el siguiente enlace (código QR) para ver las versiones disponibles.

**EN** Visit our website via the following QR Code or web link to find further information on this product or the available translations of these instructions.

**DE** Besuchen Sie unsere Website über den folgenden QR Code oder Weblink um weitere Informationen zu diesem Produkt oder die verfügbaren Übersetzungen dieser Anleitung zu finden.

**FR** Si vous souhaitez obtenir plus d'informations concernant ce produit ou rechercher ce mode d'emploi en d'autres langues, rendez-vous sur notre site Internet en utilisant le code QR ou le lien correspondant.

**NL** Bezoek onze internetpagina via de volgende QR-code of weblink, voor meer informatie over dit product of de beschikbare vertalingen van deze gebruiksaanwijzing.

**IT** Desidera ricevere informazioni esaustive su questo prodotto in una lingua specifica? Venga a visitare il nostro sito Web al seguente link (codice QR Code) per conoscere le versioni disponibili.

**DK** Ønsker du en udførlig vejledning til dette produkt på et bestemt sprog? Så besøg vores website ved hjælp af følgende link (QR-kode) for tilgængelige versioner.

**RU** Вам требуется подробная инструкция на это изделие на определенном языке? Проверьте наличие соответствующей версии инструкции, посетив наш сайт по этой ссылке (QR-код).



## FULL MANUAL DOWNLOAD:



[www.bresser.de/download/9683600](http://www.bresser.de/download/9683600)

## APP DOWNLOAD „iSmart DV2“:



## SERVICE AND WARRANTY:



[www.bresser.de/warranty\\_terms](http://www.bresser.de/warranty_terms)

<b>EN</b>	<b>Operating instructions</b> .....	<b>4</b>
<b>ES</b>	<b>Instrucciones de uso</b> .....	<b>24</b>
<b>DE</b>	<b>Bedienungsanleitung</b> .....	<b>44</b>

Apple and the Apple logo are trademarks of Apple Inc., registered in the U.S. and other countries. App Store is a service mark of Apple Inc., registered in the U.S. and other countries. Google Play and the Google Play logo are trademarks of Google Inc.

## About this Instruction Manual



This Quick Start guide is not intended to replace the more detailed user manual. Please read the safety instructions and the user manual carefully before using the device. This quick start manual contains the most important steps to start using your new device. Comprehensive operating instructions and further information including troubleshooting advice is available on our website.

DOWNLOAD: [www.bresser.de/download/9683600](http://www.bresser.de/download/9683600)

## Intended Use

This product is intended only for private use. It was developed as an electronic medium for the use of multimedia services.



## General Warnings

- **Risk of choking** – Keep packaging material, like plastic bags and rubber bands, out of the reach of children, as these materials pose a choking hazard. This product contains small parts that could be swallowed by children.
- Leaking battery acid can lead to chemical burns. Avoid contact of battery acid with skin, eyes and mucous membranes. In the event of contact, rinse the affected region immediately with a plenty of water and seek medical attention.
- **Risk of electric shock** – Never bend, pinch or pull the power and connecting cables, extensions and adapters. Protect the cables from sharp edges and heat. Before operating, check the device,

cables and connections for damage. Never use a damaged unit or a unit with damaged power cables. Damaged parts must be exchanged immediately by an authorised service centre.

- **Risk of property damage!** – Do not disassemble the device. In the event of a defect, please contact your dealer. The dealer will contact the Service Centre and can send the device in to be repaired, if necessary.
- Do not expose the device to high temperatures. Do not short-circuit the device or throw them into a fire. Excessive heat or improper handling could trigger a short-circuit, a fire or an explosion.
- Do not interrupt an on-going data connection to a computer before all data has been transferred. This could lead to data loss for which the manufacturer is not liable.

## Notes on cleaning

- Turn off the camera
- Clean the eyepieces and/or lenses only with a soft, lint-free cloth, (e.g. microfibre cloth). To avoid scratching the lenses, use only gentle pressure with the cleaning cloth.
- Only use a dry cloth to clean the exterior of the device. To avoid damaging the electronics, do not use any cleaning fluid.
- Clean the protective case after each use with clear, clean water and dry it thoroughly.



## EC Declaration of Conformity

**CE** Bresser GmbH has issued a "Declaration of Conformity" in accordance with applicable guidelines and corresponding standards. The full text of the EU declaration of conformity is available at the following internet address:  
[www.bresser.de/download/9683600/CE/9683600\\_CE.pdf](http://www.bresser.de/download/9683600/CE/9683600_CE.pdf)

## Disposal

 Dispose of the packaging materials properly, according to their type, such as paper or cardboard. Contact your local waste-disposal service or environmental authority for information on the proper disposal.

 Do not dispose of electronic devices in the household garbage!  
 As per the Directive 2012/19/EC of the European Parliament on waste electrical and electronic equipment and its adaptation into German law, used electronic devices must be collected separately and recycled in an environmentally friendly manner. Empty, old batteries must be disposed of at battery collection points by the consumer. You can find out more information about the disposal of devices or batteries produced after 6 January 2006 from your local waste-disposal service or environmental authority.



The integrated battery must only be removed for disposal. Opening the device housing can damage the unit.

Drain the battery completely before disposal. Remove all the screws in the housing and open the device housing. Remove the connections to the battery and remove it. Cover the open contacts with tape and package the battery in such a way that it cannot shift in the packaging.

## Warranty & Service

The regular warranty period is 2 years and begins on the day of purchase. To benefit from an extended voluntary warranty period as stated on the gift box, registration on our website is required.

You can consult the full warranty terms as well as information on extending the warranty period and details of our services at [www.bresser.de/warranty\\_terms](http://www.bresser.de/warranty_terms).

## Scope of delivery

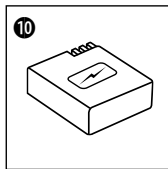
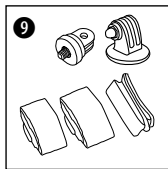
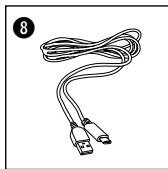
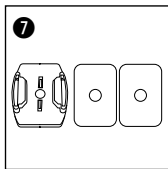
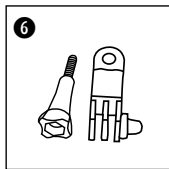
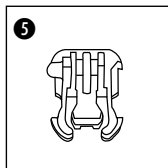
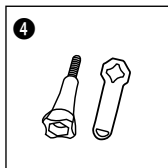
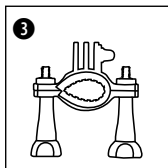
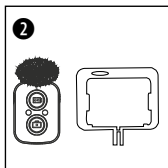
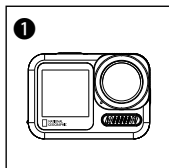

- ❶ Camera
- ❷ Wireless Microphone / Camera housing
- ❸ Bicycle mount
- ❹ Thumb knob and screwdriver?
- ❺ Retaining clip for Base mount
- ❻ Thumb knob and Multifunction mount
- ❼ Base for flat surface + sticker
- ❽ USB-C cable
- ❾ 1/4" Tripod adapter (male/female) and straps
- ❿ Battery pack

## First Steps

Remove the films from the lens and screen before use.

## Installing or removing the battery

- Open the battery cover.
- Correctly install the battery into the camera.
- Close the battery cover.

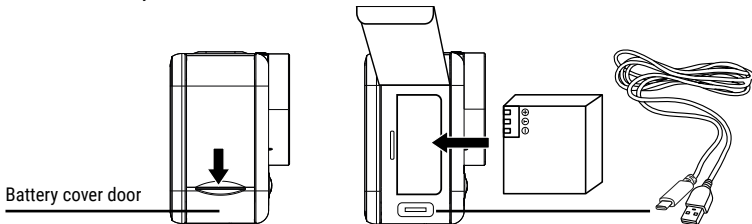

## Charging

- Charging can be done by connecting the action camera to a computer via the usb cable.
- Charging of the action camera can be done even when it's powered off. However, the camera cannot be switched on in this state. Therefore, first switch the camera on and then start the charging process.

## Charging the wireless microphone

The wireless microphone can be charged via the USB-C port on the bottom of the microphone.

### Inserting Micro SD card\*

- Speed class: U3 (UHS-III rating at least for 4K Video resolution )
- Capacity up to 128 GB
- To remove: Press the Micro SD card with your fingernail. The card pops out.

Note: For best performance, please choose a branded Micro SD card and format it on the camera before use. Unbranded cards are not guaranteed to work flawlessly.

\*Micro SD card not included

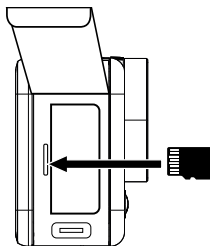

### Notes:

- Please insert the memory card correctly to avoid damage.
- Please format the memory card before using it in the camera.
- Reformatting will delete all your content, so you should save your photos and videos first.
- A memory card in FAT32 format stops recording when the storage capacity of a file exceeds 4 GB and starts recording a new file.
- Do not place your micro SD card near strong magnetic objects to avoid data errors or loss.

### Turning camera on and off

Press and hold the power button [  ] for 3 to 5 seconds to turn the camera on or off.

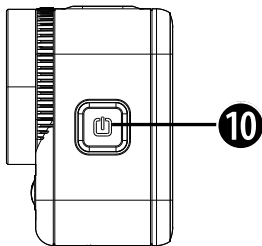

## Functions

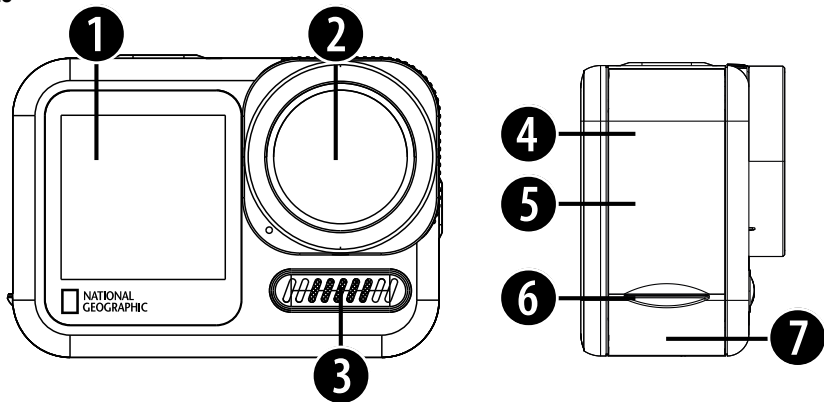

1. Front display
2. Lens
3. Speaker
4. Battery cover

5. Micro SD-Card port (behind battery cover)
6. Battery cover door (Pull down and open)
7. USB-C port (behind battery cover)

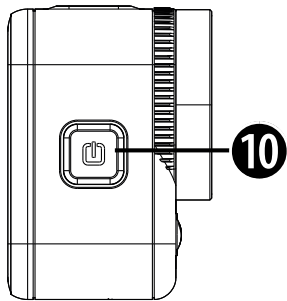
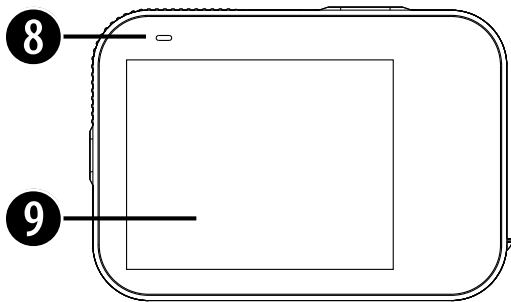

8. Indicator

9. Display (Touch screen)

10. Power/Mode button:

Long press: Power On/off

Short press: Switch between video and photo mode

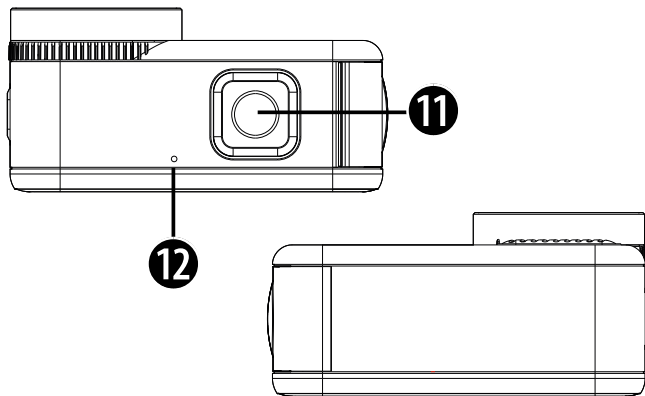

11. Shutter button:  
Short press: Shutter button / Select button  
Long press: Switch to front display
12. Internal microphone

## How to use the Base mount

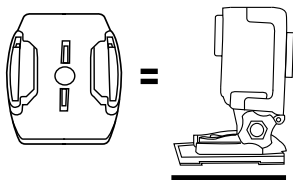

## Base mount (e.g. for helmet mount):

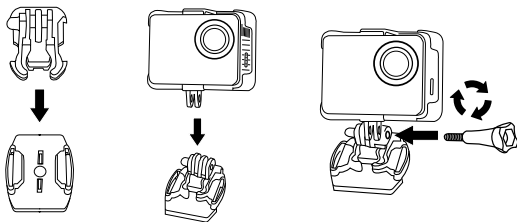

## Mount examples:

### Base mount

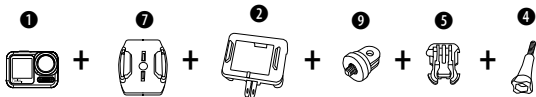

### Bicycle mount



### Helmet mount

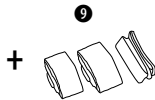





## Mode selection

1. Tap on the ▼ icon at the bottom centre of the screen or swipe up on the touchscreen.
2. Choose a mode: Video, Photo, Burst photo, Time lapse video, Time lapse photo, PreRecord.



## Take photos or record videos

Press the  shutter button to start video recording or to take a photo.

## Switch displays

Long press the  shutter button to switch displays. You can't switch displays during recording or in setting mode. Front and back displays cannot work at the same time.

## Setting mode

1. Tap the  settings icon at the bottom right of the screen.
2. Depending on whether you are in video or photo mode, you can now adjust your video or photo settings.
3. Swipe with your finger up or down to see more settings.
4. Tap the  system setting icon to enter system setting mode for more general settings.

## Playback mode

1. Tap the  playback icon at the bottom left of the screen.
2. Choose Video playback or photo gallery.
3. You can playback or delete your content on the camera.
4. Tap Forward or Backward icon to playback video or photo files.
5. Tap video playback icon to playback video in full-screen view.
6. To exit the video or photo files, tap return icon.

## Delete videos and photos on your camera

1. Enter playback mode.
2. Choose Video playback or photo gallery.
3. Tap Forward or Backward icon to locate the video or photo file you want to delete.
4. Tap on the Garbage bin icon. The screen shows "Delete this file? Yes/No".
5. Tap "Yes", the selected file will be deleted.

## WiFi Mode / Camera App

With the WIFI app you can remote control your camera with a smartphone or tablet. Features include full camera control, live preview, playback and sharing of selected content and more.

First, install the app on your smartphone. Look for „iSmart DV2“ in the AppStore or Google Play Store. Switch the camera on and make sure it is in video/photo mode. Swipe down on the screen to switch on the camera's WIFI. Connect the camera to your smartphone (find a network with the name displayed on the camera e.g. „iSmart DV\_XXXXXX“). Use the displayed password, usually „1234567890“. Start the action camera app now. "Add New Camera" and then "Connect WIFI".

## Wireless Microphone



To turn on the pairing function, press and hold the  pairing button for about 3 seconds. The blue light will start flashing, indicating that the signal is being searched. To establish a connection with the wireless microphone, please turn on the wireless microphone function in the camera settings. Once the pairing is successful, the blue light will stop flashing. To remotely control the camera using the wireless microphone, activate the remote-control option in the camera settings. This will allow you to use the photo/video button on the wireless microphone to control the camera.

## Mode overview

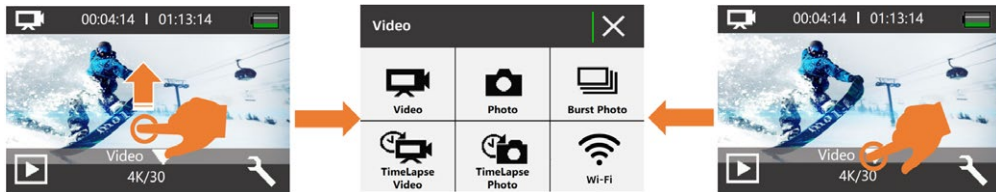
There are 6 shooting modes: Video Mode, Photo Mode, Burst Photo Mode, Time Lapse Video Mode, Time Lapse Photo Mode and PreRecord Mode.



## Video mode

Video mode is the default mode when you switch on the camera. Press the shutter button  in video mode and the camera starts recording video; press the shutter button  again to end video recording.

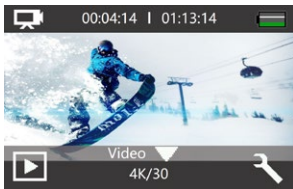

## Photo mode

Tap on the ▼ icon at the bottom centre of the screen or press the power/mode button [⏻] once to switch to photo mode after switching on the camera.

In photo mode, press the shutter button [📷] and the camera will take a photo.

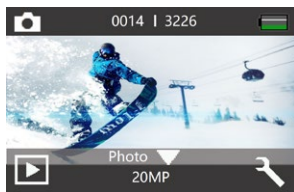

In video or photo mode, swipe quickly from right to left or left to right on the touchscreen to switch between video and photo mode.



## Burst photo mode

Burst takes up to 15 photos per time and is therefore ideal for capturing fast-moving activities.

In burst photo mode, press the shutter button  and the camera continuously takes 3, 7 or 15 photos.

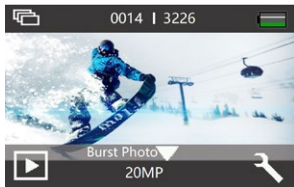

## Time lapse video mode

Time-lapse video creates a video from images taken at specific time intervals. You can use this option to record a time-lapse event and view or share it immediately as a video. Time-lapse videos are recorded without sound.

In time-lapse video mode, press the shutter button  and the camera will record a series of videos at the set interval.

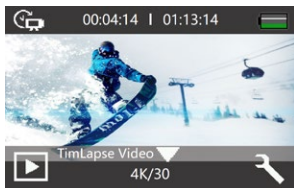

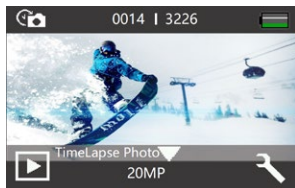

## Time lapse photo mode

Time-lapse photo takes a series of photos at specific intervals. Use this mode to take photos of any activity and then select the best ones later. In time-lapse photo mode, press the shutter button  and the camera will take a series of photos at the set interval.



## PreRecord mode

If you activate the PreRecord function, the camera can start recording videos a few seconds before you press the shutter button . The PreRecord function is ideal for recording exciting moments during unexpected activities, such as fishing. In PreRecord mode, press the shutter button , the camera starts recording video, press the shutter button again to stop recording video.

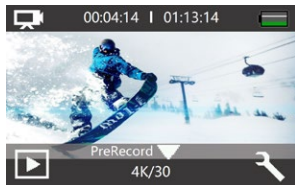

## Setting modes

### Video Setting mode

Make sure that you are in video, time-lapse or pre-recording mode. Tap the settings icon  to access the settings mode for video, time-lapse video or pre-recording.



### Notes:

- When capturing video at high resolution or high frame rates such as 4K 60/30fps, the camera may become hot and consume more power, which is normal.
- When capturing video at high resolutions or high frame rates in warm ambient temperatures, the camera may become warm and use more power.
- Image Stabilization is disabled when you select 1080P 120fps or 720P 120/240fps.
- If you turn on EIS, then Slow Motion, Auto Low Light and LDC will not be available automatically.
- FAT32 format Micro SD card stops recording when the storage of each file is over 4GB and starts to record again on a new file. You cannot set 5min video file length when camera is at 4K 60fps, 5min 4K 60fps video file is over 4GB.
- If you turn on Loop Video, Time-Lapse Video, TL Duration and Slow Motion will not be available automatically.
- Time Lapse Video is captured without audio.
- If you use Time-Lapse Video function, the camera cannot recorded the video over 30fps.

- If you use Time-Lapse Video function, Loop Video, Slow Motion and Fast Motion will not be available automatically.
- If you want to set Time Lapse Duration, please turn on Time Lapse Interval first.
- Please select 1080P 120FPS, 720P 240FPS or 720P 120FPS when you want to record slow motion movie.
- If you use Slow Motion function, then EIS, Time-Lapse Video and Fast Motion will not be available automatically.
- Using as a dash cam, we suggest to turn on the Loop Video, Driving Mode and Screen Saver at the same time.

## Photo Setting mode



Make sure that you are in photo, burst photo or time-lapse photo mode. Tap the settings icon  to access the photo/burst photo/time-lapse photo settings mode.



## Notes:

- If you use the long exposure function, then the time-lapse photo, TL duration, burst photo and delay timer functions will not be available automatically.
- If you use the Time Lapse Photo function, then Burst Photo, Delay Timer and Long Exposure will not be available automatically.
- If you want to use TL Duration, please turn on Time Lapse Photo interval first.
- If you use Burst Photo function, then Time Lapse Photo, TL Duration and Long Exposure will not be available automatically.

## System Setting mode

Make sure that you are in video or photo mode. Tap the settings icon  to enter video settings mode or photo settings mode and then tap the system settings icon  to enter system settings mode:

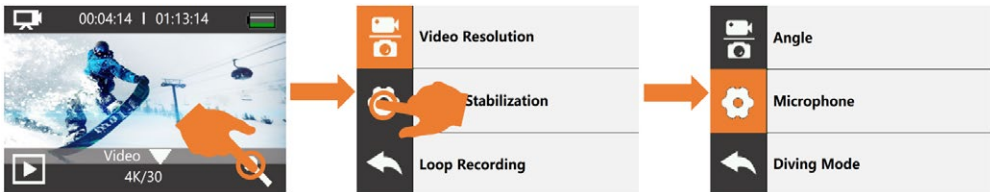

## Notes:

- Snorkeling mode provides colour correction while capturing footage in blue water or clear freshwater at depths of 1.5 to 10 m (5 to 33ft).
- If the battery is removed from the camera for an extended period of time, the date and time will be reset automatically.

## Content playback

You can playback your content on the display of the camera, your computer, TV or smartphone/tablet. You can also playback content by inserting the memory card directly into a device, e.g. a computer or compatible TV. With this method, the playback resolution depends on the resolution of the device and its ability to playback this resolution.

There are 2 playback modes: video playback mode and photo playback mode. In playback mode, you can playback or delete your content on the camera.





### Playback videos and photos on your camera

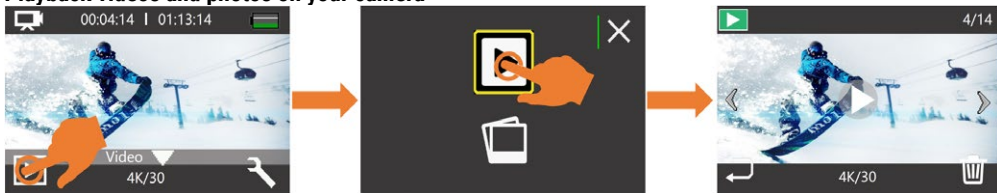

1. Turn on the camera.
  2. Tap the playback icon  at the left corner of the screen to enter playback mode.
  3. Tap the video file icon or photo file icon.
  4. Tap the forward or backward icon to playback video or photo files.
  5. Tap the video playback icon to playback video in full-screen view.
  6. To exit the video or photo files, tap the return icon.
- Note: If your memory card contains a lot of content, it might take a minute for it to load.

## 2-IN-1 Wireless transmitter

The 2-in-1 transmitter uses low-latency 2.4G wireless transmission technology that is compatible with wireless microphone and wireless remote control functions.



1. On/Off Button
  - Power on: Press and hold for 3 seconds.
  - Shutdown: In the power on state, press and hold for 3 seconds.
2. Pairing Button
  - Pairing On: Press and hold for 3 seconds to enable pairing with the camera.
  - Pairing Off: After pairing, press and hold for 3 seconds again to cancel pairing with the camera.
3. Record button
  - Start recording: When the camera is turned on, briefly press to start recording.
  - Stop recording: During the recording process, short press to stop recording.

4. Work indicator light: blue light, red light
  - Blue light: working state/fully charged
  - Red light: charging state
5. Pairing indicator Light
  - Waiting for pairing: The blue light is flashing
  - Paired successfully: The blue light remains on
6. Photo button
  - Short press to take a photo
7. Pickup hole
8. Back clip
9. Charging port

## Pairing

To activate the pairing function, press and hold the pairing button for about 3 seconds. The blue light starts to flash and indicates that the signal is being searched for. To establish a connection with the wireless microphone, please switch on the wireless microphone function in the camera settings. As soon as the pairing is successful, the blue light stops flashing.

To control the camera remotely via the wireless microphone, activate the remote control option in the camera settings. This allows you to control the camera using the photo/video button on the wireless microphone.

## Technical data

Display	2 Zoll (5.08 cm) touchscreen display + 1.5" (3.8 cm) front display
Lens	170° wide angle
Waterproof	Waterproof up to 20 m (IP68)
Resolution of photos	30 MP*, 20 MP, 16 MP, 14 MP, 12 MP, 8 MP, 5 MP
Photo format	.JPG
Resolution of videos	5K* 30 fps (EIS)/4K 60 fps (EIS)/30 fps (EIS)/2.7K 60 fps (EIS)/30 fps (EIS)/2K 30 fps (vertical 9:16)/1080P 60 fps (vertical 9:16) /120 fps/60 fps (EIS)/30 fps (EIS)720P 240 fps/120 fps/60 fps (EIS)
Video format	H.264 .MOV, MP4
Storage	Micro SD card up to 128 GB (not included) (SDHC Class 10 or higher required)
Shooting modes	Video Mode, Photo Mode, Burst Photo Mode, Time Lapse Video Mode, Time Lapse Photo Mode and PreRecord Mode
Frequency	50Hz/60Hz
Ports	USB-C, Micro SD card slot
Power source interface	3.7 V
Battery capacity	1050 mAh
WIFI	2.4G, 802.11 a/b/g/n
Dimensions	68.4x47.5x33 mm
Weight	121 g

Note: Specifications could be subject to change due to upgrading or updating.  
Please regard the actual product as the standard.

## Sobre este manual de instrucciones



Antes de utilizar el aparato, lea detenidamente las indicaciones de seguridad y el manual de instrucciones. Guarde el presente manual de instrucciones por si necesita volver a utilizarlo más tarde. En caso de venta o entrega del aparato a terceros, el manual debe entregarse también al siguiente propietario/usuario del producto.

### Uso previsto

Este producto está ideado únicamente para uso privado. Se desarrolló como un medio electrónico para el uso de servicios multimedia.



## Advertencias generales

- Riesgo de asfixia - Mantenga los materiales de embalaje (bolsas de plástico o gomas elásticas) fuera del alcance de los niños, ya que estos materiales representan un riesgo potencial de asfixia. Este producto contiene piezas pequeñas que un niño podría tragarse.
- La fuga de ácido de las pilas puede provocar quemaduras químicas. Evite el contacto del ácido de las pilas con piel, ojos y/o membranas mucosas. En caso de contacto, enjuagar inmediatamente la zona afectada con abundante agua y buscar atención médica.
- Riesgo de descarga eléctrica No doblar, pinchar o tirar de los cables de corriente o de conexión, extensiones y adaptadores. Proteja los cables de bordes afilados y del calor. Antes de pon-

erlo en funcionamiento, compruebe que el aparato, los cables y las conexiones no estén dañados. Nunca utilice una unidad dañada o con cables de alimentación dañados. Las piezas dañadas deben ser cambiadas inmediatamente por un centro de servicio técnico autorizado.

- Riesgo de daños materiales - No desmonte el aparato. En caso de avería, contacte con su distribuidor. Este contactará con el servicio técnico y, dado el caso, podrá enviar el aparato a reparación.
- No exponga el aparato a altas temperaturas. No cortocircuite el dispositivo o las pilas, ni las arroje al fuego. El calor excesivo y su uso inadecuado pueden provocar cortocircuitos, incendios e incluso explosión.
- No interrumpir una conexión de datos en curso de una computadora antes de que todos los datos hayan sido transferidos. Esto podría llevar a la pérdida de datos de la que el fabricante no es responsable.

## INSTRUCCIONES de limpieza

- Apague la cámara
- Limpie los oculares y/o lentes únicamente con un paño suave y sin pelusas (por ejemplo, un paño de microfibra). Para evitar rayar las lentes, no presione con fuerza el paño.
- Utilice un paño seco para limpiar el exterior del dispositivo. No utilice ningún producto de limpieza líquido, para evitar dañar los componentes electrónicos.
- Limpiar la funda protectora después de cada uso con agua limpia y secar bien.

## Declaración de conformidad CE

**CE** Bresser GmbH ha emitido una Declaración de Conformidad de acuerdo con las directrices y normas correspondientes de la UE. El texto completo de la declaración de conformidad de la UE está disponible en la siguiente dirección de Internet: [www.bresser.de/download/9683600/CE/9683600\\_CE.pdf](http://www.bresser.de/download/9683600/CE/9683600_CE.pdf)

## Reciclaje

 Recicle los materiales de embalaje separándolos por tipos como papel o cartón. Contacte con su punto limpio más cercano o la autoridad local competente para saber el procedimiento a seguir en caso de dudas.

 No se deshaga de los dispositivos electrónicos tirándolos a la basura doméstica.

Conforme a la directiva europea 2012/19/UE sobre aparatos eléctricos y electrónicos usados y a su aplicación en la legislación nacional, estos aparatos usados deben recogerse y reciclarse por separado para no perjudicar el medio ambiente. Las pilas gastadas deben depositarse en los puntos de recogida de pilas habilitados para tal caso. Para más información sobre reciclaje de dispositivos o pilas producidas después del 6 de enero de 2006 puede dirigirse al servicio municipal de basuras y gestión de residuos o la respectiva autoridad local de protección medioambiental.



La batería integrada solo debe retirarse para su reciclaje. Abrir la carcasa del aparato puede dañarlo. Vacíe la batería por completo antes de desecharla. Retire todos los tornillos de la carcasa y abra la carcasa del aparato. Quite las conexiones de la batería y retírela. Cubra los contactos abiertos con cinta adhesiva y embale la pila de manera que no pueda desplazarse en el embalaje.

## Garantía y servicio

El período regular de garantía es 2 años iniciándose en el día de la compra. Para beneficiarse de un período de garantía más largo y voluntario tal y como se indica en la caja de regalo es necesario registrarse en nuestra página web.

Las condiciones completas de garantía, así como información relativa a la ampliación de la garantía y servicios, puede encontrarse en [www.bresser.de/warranty\\_terms](http://www.bresser.de/warranty_terms).

## Volumen de suministro

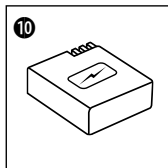
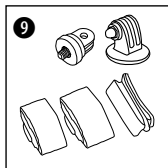
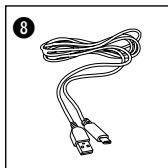
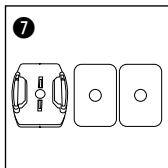
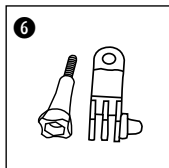
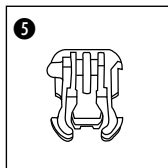
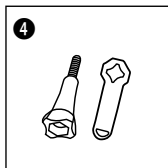
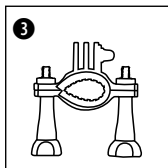
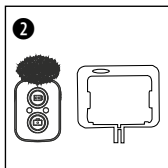
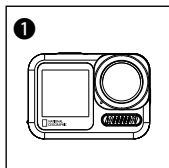

- ❶ Cámara
- ❷ Micrófono inalámbrico y Carcasa de la cámara
- ❸ Montaje para bicicleta
- ❹ Pomo y llave
- ❺ Clip para montaje de la base
- ❻ Pomo y soporte multifunción
- ❼ Base para superficie plana + adhesivo
- ❽ Cable USB-C
- ❾ Adaptador de trípode de 1/4" (macho/hembra) y correas
- ❿ Paquete de batería

## Primeros pasos

Retire las películas del objetivo y de la pantalla antes de utilizarlos.

### Instalación o extracción de la batería

- Retire la tapa del compartimento de batería.
- Instale correctamente la batería en la cámara.
- Cierre la tapa del compartimento para la batería.

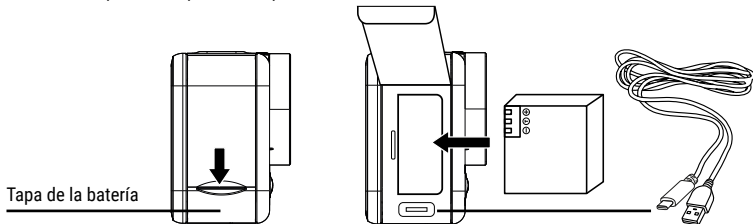

## Carga

- La carga se puede realizar conectando la cámara de acción a un ordenador a través del cable usb.
- La carga de la cámara de acción puede realizarse incluso cuando está apagada. Sin embargo, la cámara no puede encenderse en este estado. Por lo tanto, primero encienda la cámara y luego inicie el proceso de carga.

## Carga del micrófono inalámbrico

El micrófono inalámbrico se puede cargar a través del puerto USB-C situado en la parte inferior del micrófono.

### Inserción de la tarjeta Micro SD\*

- Clase: U3 (Clasificación UHS-III al menos para resolución de vídeo 4K).
- Capacidad de hasta 128 GB
- Para quitarlo: Presione la tarjeta Micro SD con la uña. La tarjeta sale.

**Aviso:** Para obtener el mejor rendimiento, elija una tarjeta Micro SD de marca y formáteala en la cámara antes de usarla. No se garantiza que las tarjetas sin marca funcionen correctamente.

\*Tarjeta Micro SD no incluida

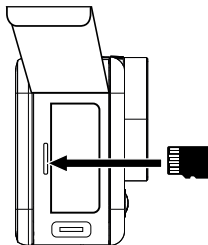

### Notas:

- Inserte la tarjeta de memoria correctamente para evitar daños.
- Formatee la tarjeta de memoria antes de utilizarla en la cámara.
- Al formatearla se borrará todo su contenido, por lo que primero debería proteger sus fotos y vídeos.
- Una tarjeta de memoria en formato FAT32 detiene la grabación cuando la capacidad de almacenamiento de un archivo supera los 4 GB e inicia la grabación de un nuevo archivo.
- No coloque su tarjeta micro SD cerca de objetos magnéticos fuertes para evitar errores o pérdidas de datos.

### Encendido y apagado de la cámara

Mantenga pulsado el interruptor de encendido [⏻] de 3 a 5 segundos para encender o apagar la cámara.

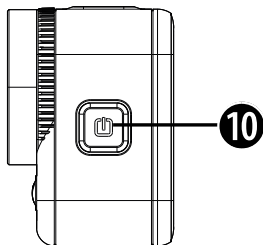



## Funciones

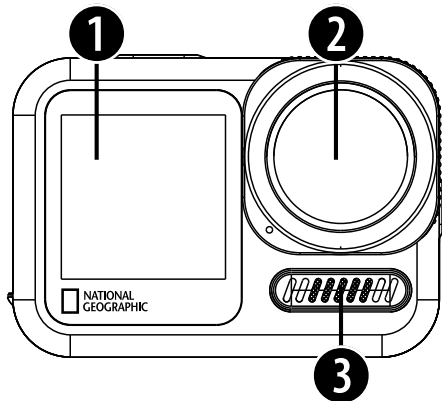

1. Pantalla frontal
2. Lentes
3. Altavoz
4. Tapa de la batería
5. Puerto para tarjeta Micro SD (detrás de la

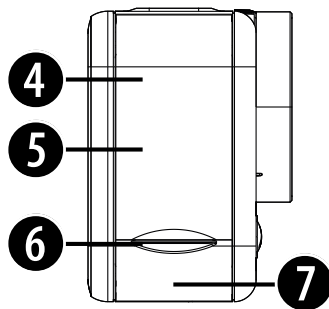

- tapa de la batería)
6. Puerta de la tapa de la batería (Tire hacia abajo y abra)
7. Puerto USB-C (detrás de la batería)

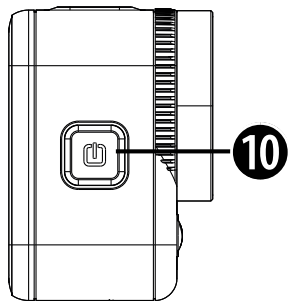
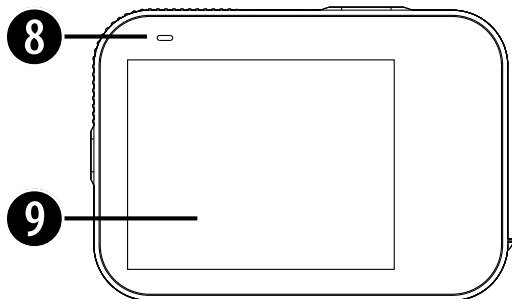

8. Indicador

9. Pantalla (táctil)

10. Botón de encendido/modo:

Pulsación larga: Encendido/Apagado

Pulsación corta: Cambiar entre modo vídeo y foto

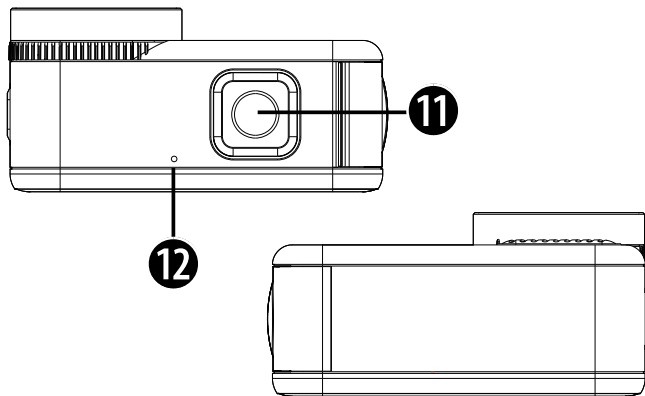

11. Botón del obturador:  
Pulsación corta: Botón del obturador / Botón de selección  
Pulsación larga: Cambia a la pantalla frontal
12. Micrófono interno

## Como usar la base del soporte

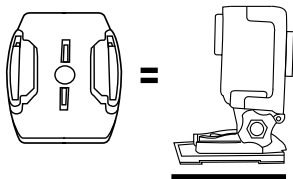

## Instalación en una base (p.e. para el soporte del casco):

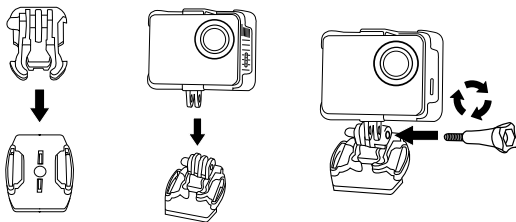

## Montaje - Ejemplos:

### Montaje de la base

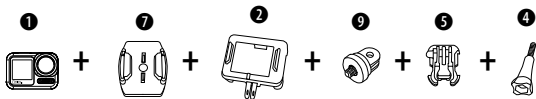

### Soporte para bicicleta

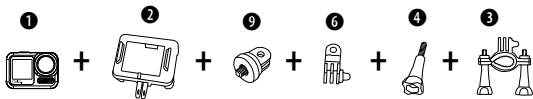

### Montaje de la carcasa

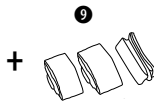

## Selección de modo

1. Toca el icono ▼ en la parte inferior central de la pantalla o deslizar hacia arriba en la pantalla táctil.
2. Elige un modo: Video, Foto, Foto en ráfaga, Video en lapso de tiempo, Foto en lapso de tiempo, PreRecord.



## Tomar fotos o grabar videos

Presiona el botón de obturador  para comenzar la grabación de video o para tomar una foto.

## Cambiar de pantalla

Mantenga pulsado el botón del obturador  para cambiar de pantalla. No puede cambiar de pantalla durante la grabación o en el modo de configuración. Las pantallas frontal y trasera no pueden funcionar al mismo tiempo.

## Modo de configuración

1. Toca el icono de configuración  en la parte inferior derecha de la pantalla.
2. Dependiendo de si estás en modo de video o foto, ahora puedes ajustar tus configuraciones de video o foto.
3. Desliza tu dedo hacia arriba o hacia abajo para ver más ajustes.
4. Toca el icono  de configuración del sistema para entrar en el modo de configuración del sistema para ajustes más generales.

## Modo de reproducción

1. Toca el icono de reproducción  en la parte inferior izquierda de la pantalla.
2. Elige Reproducción de video o galería de fotos.
3. Puedes reproducir o eliminar tu contenido en la cámara.
4. Toca el icono de Avanzar o Retroceder para reproducir archivos de video o fotos.
5. Toca el icono de reproducción de video para reproducir el video en vista de pantalla completa.
6. Para salir de los archivos de video o fotos, toca el icono de retorno.

## Eliminar videos y fotos en tu cámara

1. Entra en el modo de reproducción.
2. Elige Reproducción de video o galería de fotos.
3. Toca el icono de Avanzar o Retroceder para localizar el archivo de video o foto que deseas eliminar.
4. Toca el icono del papelera. La pantalla mostrará "¿Eliminar este archivo? Sí/No".
5. Toca "Sí", el archivo seleccionado será eliminado.

## Modo WIFI / Aplicación de cámara

Con la aplicación WiFi puede controlar a distancia su cámara con un teléfono móvil o tablet. Con ella tendrá control total de la cámara, vista previa en directo, reproducción o uso compartido de contenido.

Primero, instale la aplicación en tu smartphone. Busque "iSmart DV2" en la AppStore o en Google Play Store. Enciende la cámara y asegúrate de que esté en modo video/foto. Desliza hacia abajo en la pantalla para activar el WIFI de la cámara. Conecte la cámara a su smartphone (busque una red con el nombre que aparece en la cámara, por ejemplo, "ismart DV\_XXXXXX"). Utilice la contraseña mostrada, normalmente "1234567890". Inicie la aplicación de la cámara de acción. Presione "Añadir nueva cámara" y luego "Conectar WiFi".

## Micrófono inalámbrico



Para activar la función de emparejamiento, mantenga pulsado el botón de  emparejamiento durante unos 3 segundos. La luz azul empezará a parpadear, indicando que se está buscando la señal. Para establecer una conexión con el micrófono inalámbrico, active la función de micrófono inalámbrico (Wireless Mic) en los ajustes de la cámara. Una vez que el emparejamiento se haya realizado correctamente, la luz azul dejará de parpadear. Para controlar la cámara a distancia mediante el micrófono inalámbrico, active la opción de control remoto en los ajustes de la cámara. Esto te permitirá utilizar el botón de foto/video del micrófono inalámbrico para controlar la cámara.

## Modos

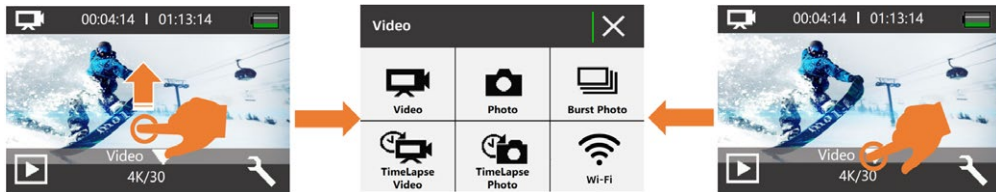
Hay 6 modos de disparo: Modo Vídeo, Modo Foto, Modo Foto Ráfaga, Modo Vídeo Cámara Rápida, Modo Foto Cámara Rápida y Modo PreGrabación.



## Modo vídeo

El modo vídeo es el modo predeterminado al encender la cámara. Pulse el botón del obturador  en modo vídeo y la cámara comenzará a grabar; pulse nuevamente el botón del obturador  para finalizar la grabación.

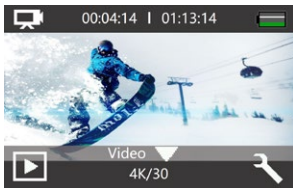

## Modo foto

Pulse en el ▼ icono en el centro inferior de la pantalla o presione el botón de encendido/modo [⏻] una vez para cambiar a modo foto después de encender la cámara.

En modo foto, presione el botón del obturador [📷] y la cámara tomará una foto.

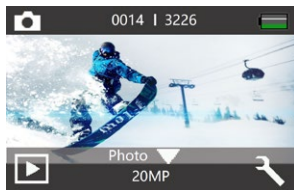

En modo vídeo o foto, deslice rápidamente de derecha a izquierda o de izquierda a derecha en la pantalla táctil para cambiar entre los modos de vídeo y foto.



## Modo foto ráfaga

El modo ráfaga permite tomar hasta 15 fotos por vez y es ideal para capturar actividades de movimiento rápido. En modo foto ráfaga, presione el botón del obturador  y la cámara tomará continuamente 3, 7 o 15 fotos.

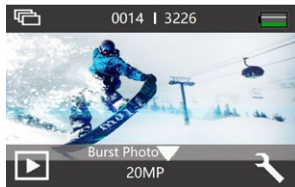

## Modo vídeo cámara rápida

El vídeo cámara rápida crea un vídeo a partir de imágenes tomadas a intervalos de tiempo específicos. Utilice esta opción para grabar un evento de cámara rápida y visualizarlo o compartirlo inmediatamente como un vídeo. Los vídeos de cámara rápida se graban sin sonido.

En modo vídeo cámara rápida, presione el botón del obturador  y la cámara grabará una serie de vídeos en el intervalo establecido.

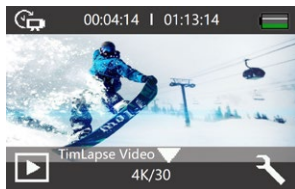



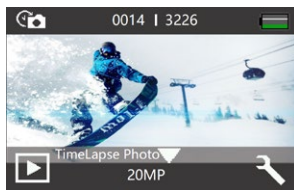

## Modo foto cámara rápida

La foto cámara rápida toma una serie de fotos a intervalos específicos. Utilice este modo para tomar fotos de cualquier actividad y luego seleccionar las mejores más tarde. En modo foto cámara rápida, presione el botón del obturador  y la cámara tomará una serie de fotos en el intervalo establecido.



## Modo PreGrabación

Si activa la función PreGrabación, la cámara puede comenzar a grabar vídeos unos segundos antes de que presione el botón del obturador . La función PreGrabación es ideal para grabar momentos emocionantes durante actividades inesperadas, como la pesca. En modo PreGrabación, presione el botón del obturador , la cámara comenzará a grabar vídeo, presione nuevamente el botón del obturador para detener la grabación.

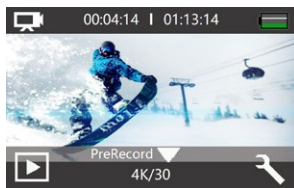

## Configuración de modos

### Modo de configuración de vídeo

Asegúrese de estar en modo vídeo, cámara rápida o pregrabación. Pulse el icono de configuración  para acceder al modo de configuración de vídeo, vídeo de cámara rápida o pregrabación.



### Notas:

- Al capturar vídeo en alta resolución o altas tasas de fotogramas como 4K 60/30fps, es normal que la cámara se caliente y consuma más energía.
- Al capturar vídeo en altas resoluciones o altas tasas de fotogramas en temperaturas ambientales cálidas, la cámara puede calentarse y usar más energía.
- La Estabilización de Imagen se desactiva cuando selecciona 1080P 120fps o 720P 120/240fps.
- Si activa EIS, entonces el Movimiento Lento, Luz Baja Automática y LDC no estarán disponibles automáticamente.
- La tarjeta Micro SD en formato FAT32 detiene la grabación cuando el almacenamiento de cada archivo supera los 4GB y comienza a grabar nuevamente en un nuevo archivo. No puede establecer una longitud de archivo de vídeo de 5 minutos cuando la cámara está en 4K 60fps, un archivo de vídeo de 5 minutos en 4K 60fps supera los 4GB.
- Si activa Vídeo en Bucle, Vídeo de cámara rápida, Duración de cámara rápida y Movimiento Lento no estarán disponibles automáticamente.

- El Vídeo de cámara rápida se captura sin audio.
- Si utiliza la función de Vídeo de cámara rápida, la cámara no puede grabar el vídeo a más de 30fps.
- Si utiliza la función de Vídeo de cámara rápida, Vídeo en Bucle, Movimiento Lento y Movimiento Rápido no estarán disponibles automáticamente.
- Si desea establecer la Duración de cámara rápida, por favor active primero el Intervalo de cámara rápida.
- Seleccione 1080P 120FPS, 720P 240FPS o 720P 120FPS cuando desee grabar una película en cámara lenta.
- Si utiliza la función de Movimiento Lento, entonces EIS, Vídeo de cámara rápida y Movimiento Rápido no estarán disponibles automáticamente.
- Usando como cámara para coche, se sugiere activar el Vídeo en Bucle, Modo de Conducción y Protector de Pantalla al mismo tiempo.

## Modo de configuración de foto

Asegúrese de estar en modo foto, foto ráfaga o foto cámara rápida. Pulse el icono de configuración  para acceder al modo de configuración de foto/foto ráfaga/foto cámara rápida.





## Notas:

- Si utiliza la función de exposición larga, entonces la foto de cámara rápida, duración de cámara rápida, foto ráfaga y temporizador de retardo no estarán disponibles automáticamente.
- Si utiliza la función de Foto de cámara rápida, entonces Foto Ráfaga, Temporizador de Retardo y Exposición Larga no estarán disponibles automáticamente.

- Si desea utilizar la Duración de cámara rápida, active primero el intervalo de Foto de cámara rápida.
- Si utiliza la función de Foto Ráfaga, entonces Foto de cámara rápida, Duración de cámara rápida y Exposición Larga no estarán disponibles automáticamente.

## Modo de configuración del sistema

Asegúrese de estar en modo vídeo o foto. Pulse el icono de configuración  para entrar en el modo de configuración de vídeo o foto y luego pulse el icono de configuración del sistema  para entrar en el modo de configuración del sistema:

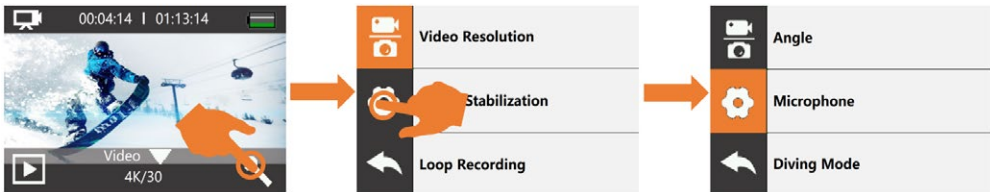

## Notas:

- El modo esnórquel proporciona corrección de color mientras se captura material en agua azul o agua dulce clara a profundidades de 1.5 a 10 m (5 a 33 pies).
- Si se extrae la batería de la cámara durante un período prolongado de tiempo, la fecha y la hora se restablecerán automáticamente.

## Reproducción

Puede reproducir su contenido en la pantalla de la cámara, su ordenador, TV o smartphone/tableta. También puede reproducir contenido insertando la tarjeta de memoria directamente en un dispositivo, por ejemplo, un ordenador o TV compatible. Con este método, la resolución de reproducción depende de la resolución del dispositivo y de su capacidad para reproducir esta resolución.

Hay 2 modos de reproducción: modo de reproducción de vídeo y modo de reproducción de foto.  
En modo de reproducción, puede reproducir o eliminar su contenido en la cámara.



### Reproduzca vídeos y fotos en su cámara

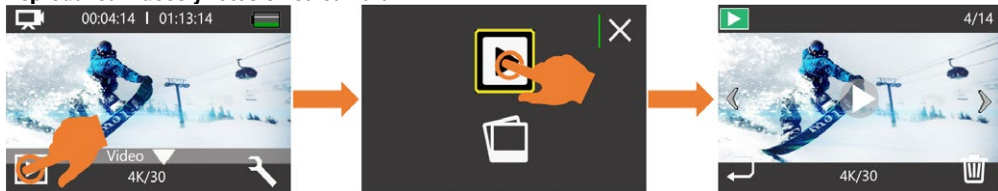

1. Encienda la cámara.
2. Pulse el icono de reproducción  en la esquina izquierda de la pantalla para entrar en modo de reproducción.
3. Pulse el icono de archivo de vídeo o de archivo de foto.
4. Pulse el icono hacia adelante o hacia atrás para reproducir archivos de vídeo o de foto.
5. Pulse el icono de reproducción de vídeo para reproducir el vídeo en vista de pantalla completa.
6. Para salir de los archivos de vídeo o foto, pulse el icono de retorno.

Nota: Si su tarjeta de memoria contiene mucho contenido, podría tardar un minuto en cargarlo.

## Transmisor inalámbrico 2 en 1

El transmisor 2 en 1 utiliza tecnología de transmisión inalámbrica de baja latencia 2.4G que es compatible con funciones de micrófono inalámbrico y control remoto inalámbrico.



1. Botón de encendido/apagado
  - Encender: Presione y mantenga presionado durante 3 segundos.
  - Apagar: En estado encendido, presione y mantenga presionado durante 3 segundos.
2. Botón de emparejamiento
  - Emparejamiento activado: Presione y mantenga presionado durante 3 segundos para habilitar el emparejamiento con la cámara.
  - Emparejamiento desactivado: Después del emparejamiento, presione y mantenga presionado durante 3 segundos nuevamente para cancelar el emparejamiento con la cámara.

3. Botón de grabación
  - Comenzar la grabación: Cuando la cámara está encendida, presione brevemente para comenzar a grabar.
  - Detener la grabación: Durante el proceso de grabación, presione brevemente para detener la grabación.
4. Luz indicadora de trabajo: luz azul, luz roja
  - Luz azul: estado de trabajo/completamente cargada
  - Luz roja: estado de carga
5. Luz indicadora de emparejamiento
  - Esperando emparejamiento: La luz azul parpadea
  - Emparejamiento exitoso: La luz azul permanece encendida
6. Botón de foto
  - Presión corta para tomar una foto
7. Orificio de suspensión
8. Clip trasero
9. Puerto de carga

## Emparejamiento

Para activar la función de emparejamiento, presione y mantenga presionado el botón de emparejamiento durante aproximadamente 3 segundos. La luz azul comienza a parpadear e indica que se está buscando la señal. Para establecer una conexión con el micrófono inalámbrico, active la función de micrófono inalámbrico en los ajustes de la cámara. Tan pronto como el emparejamiento sea exitoso, la luz azul deja de parpadear. Para controlar la cámara de forma remota mediante el micrófono inalámbrico, active la opción de control remoto en los ajustes de la cámara. Esto permite controlar la cámara utilizando el botón de foto/vídeo en el micrófono inalámbrico.

## Datos técnicos

Pantalla	Pantalla táctil de 2 pulgadas (5.08 cm) + pantalla frontal de 1.5" (3.8 cm)
Lente	Ángulo amplio de 170°
Impermeable	Impermeable hasta 20 m (IP68)
Resolución de fotos	30 MP*, 20 MP, 16 MP, 14 MP, 12 MP, 8 MP, 5 MP
Formato de foto	.JPG
Resolución de vídeos	5K* 30 fps (EIS)/4K 60 fps (EIS)/30 fps (EIS)/2.7K 60 fps (EIS)/30 fps (EIS)/2K 30 fps (vertical 9:16)/1080P 60 fps (vertical 9:16) /120 fps/60 fps (EIS)/30 fps (EIS)720P 240 fps/120 fps/60 fps (EIS)
Formato de vídeo	H.264 .MOV, MP4
Almacenamiento	Tarjeta Micro SD hasta 128 GB (no incluida) (requiere SDHC Clase 10 o superior)
Modos de disparo	Modo Vídeo, Modo Foto, Modo Foto Ráfaga, Modo Vídeo cámara rápida, Modo Foto cámara rápida y Modo PreGrabación
Frecuencia	50Hz/60Hz
Puertos	USB-C, ranura para tarjeta Micro SD
Interfaz de fuente de alimentación	3.7 V
Capacidad de la batería	1050 mAh
WIFI	2.4G, 802.11 a/b/g/n
Dimensiones	68.4x47.5x33 mm
Peso	121 g

Nota: Las especificaciones podrían estar sujetas a cambios debido a mejoras o actualizaciones. Considere el producto real como estándar.

## Allgemeine Informationen



Diese Schnellstart-Anleitung ersetzt nicht die ausführliche Bedienungsanleitung! Lesen Sie vor Benutzung des Geräts aufmerksam die Sicherheitshinweise und die ausführliche Bedienungsanleitung. Diese Schnellstart-Anleitung vermittelt die wichtigsten Schritte zur Inbetriebnahme Ihres neuen Geräts. Eine ausführliche Bedienungsanleitung mit weiteren Informationen und Hinweisen zur Fehlerbehebung finden Sie auf unserer Internetseite. DOWNLOAD: [www.bresser.de/download/9683600](http://www.bresser.de/download/9683600)

## Verwendungszweck

Dieses Produkt dient ausschließlich der privaten Nutzung. Es wurde entwickelt als elektronisches Medium zur Nutzung multi-medialer Dienste.



## Allgemeine Warnhinweise

- **ERSTICKUNGSGEFAHR** – Verpackungsmaterialien (Plastiktüten, Gummibänder, etc.) von Kindern fernhalten! Dieses Produkt beinhaltet Kleinteile, die von Kindern verschluckt werden können! Es besteht ERSTICKUNGSGEFAHR!
- Ausgelaufene Batteriesäure kann zu Verätzungen führen! Vermeiden Sie den Kontakt von Batteriesäure mit Haut, Augen und Schleimhäuten. Spülen Sie bei Kontakt mit der Säure die betroffenen Stellen sofort mit reichlich klarem Wasser und suchen Sie einen Arzt auf.
- **GEFAHR EINES STROMSCHLAGS** – Strom- und Verbindungskabel sowie Verlängerungen und Anschlussstücke niemals

knicken, quetschen oder zerren. Schützen sie Kabel vor scharfen Kanten und Hitze. Überprüfen Sie das Gerät, die Kabel und Anschlüsse vor Inbetriebnahme auf Beschädigungen. Beschädigtes Gerät oder ein Gerät mit beschädigten stromführenden Teilen niemals in Betrieb nehmen! Beschädigte Teile müssen umgehend von einem autorisierten Service-Betrieb ausgetauscht werden.

- **GEFAHR von Sachschäden!** – Bauen Sie das Gerät nicht auseinander! Wenden Sie sich im Falle eines Defekts an Ihren Fachhändler. Er nimmt mit dem Service-Center Kontakt auf und kann das Gerät ggf. zwecks Reparatur einschicken.
- Gerät nicht kurzschließen oder ins Feuer werfen! Durch übermäßige Hitze und unsachgemäße Handhabung können Kurzschlüsse, Brände und sogar Explosionen ausgelöst werden!
- Unterbrechen Sie niemals eine bestehende Datenverbindung zum Computer bevor Sie alle Daten übertragen haben. Durch eine Unterbrechung kann es zu Datenverlusten kommen, für die der Hersteller keine Haftung übernimmt!

## HINWEISE zur Reinigung

- Schalten Sie die Kamera aus.
- Reinigen Sie die Linsen (Okulare und/oder Objektive) nur mit einem weichen und fusselfreien Tuch (z. B. Microfaser). Das Tuch nicht zu stark aufdrücken, um ein Verkratzen der Linsen zu vermeiden.
- Reinigen Sie das Gerät nur äußerlich mit einem trockenen Tuch. Benutzen Sie keine Reinigungsflüssigkeit, um Schäden an der Elektronik zu vermeiden.



- Reinigen Sie die Schutzhülle nach jedem Gebrauch mit klarem, sauberem Wasser und trocknen Sie es gründlich.

## EG-Konformitätserklärung

**CE** Eine „Konformitätserklärung“ in Übereinstimmung mit den anwendbaren Richtlinien und entsprechenden Normen ist von der Bresser GmbH erstellt worden. Der vollständige Text der EG-Konformitätserklärung ist unter der folgenden Internetadresse verfügbar:  
[www.bresser.de/download/9683600/CE/9683600\\_CE.pdf](http://www.bresser.de/download/9683600/CE/9683600_CE.pdf)

## ENTSORGUNG



Entsorgen Sie die Verpackungsmaterialien sortenrein. Informationen zur ordnungsgemäßen Entsorgung erhalten Sie beim kommunalen Entsorgungsdienstleister oder Umweltamt.



Werfen Sie Elektrogeräte nicht in den Hausmüll! Gemäß der Europäischen Richtlinie 2012/19/EU über Elektro- und Elektronik-Altgeräte und deren Umsetzung in nationales Recht müssen verbrauchte Elektrogeräte getrennt gesammelt und einer umweltgerechten Wiederverwertung zugeführt werden. Entladene Altbatterien und Akkus müssen vom Verbraucher in Batteriesammelgefäßen entsorgt werden. Informationen zur

Entsorgung alter Geräte oder Batterien, die nach dem 01.06.2006 produziert wurden, erfahren Sie beim kommunalen Entsorgungsdienstleister oder Umweltamt.



Der integrierte Akku darf nur zur Entsorgung entnommen werden! Durch das Öffnen der Gehäuseschale kann das Gerät zerstört werden.

Entladen Sie den Akku vor der Entsorgung komplett. Drehen Sie alle Schrauben am Gehäuse heraus und öffnen Sie die Gehäuseschale. Trennen Sie die Anschlüsse vom Akku und nehmen Sie den Akku heraus. Kleben Sie offene Kontakte ab und verpacken Sie den Akku so, dass er sich nicht in der Verpackung bewegt.

## Garantie & Service

Die reguläre Garantiezeit beträgt 2 Jahre und beginnt am Tag des Kaufs. Um von einer verlängerten, freiwilligen Garantiezeit wie auf dem Geschenkkarton angegeben zu profitieren, ist eine Registrierung auf unserer Website erforderlich.

Die vollständigen Garantiebedingungen sowie Informationen zu Garantiezeitverlängerung und Serviceleistungen können Sie unter [www.bresser.de/garantiebedingungen](http://www.bresser.de/garantiebedingungen) einsehen.

## Lieferumfang

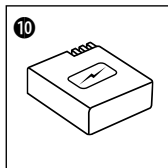
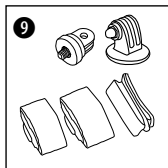
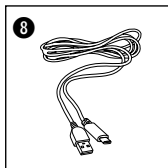
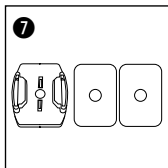
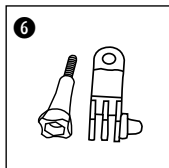
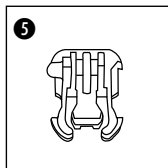
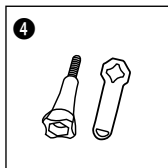
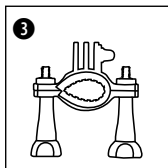
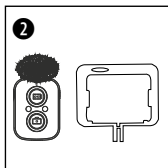
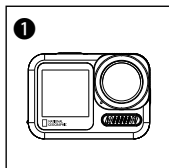

- |   |                                    |
|---|------------------------------------|
| ❶ Kamera  | ❸ USB-C Kabel                      |
| ❷ Funkmikrofon / Kameragehäuse                            | ❹ 1/4" Stativadapter (male/female) |
| ❸ Fahrradhalterung  | ❺ Akku                             |
| ❹ Flügelschraube und Schraubenzieher                      |                                    |
| ❺ Basis-Verbindungsstück                                  |                                    |
| ❻ Flügelschraube und Multifunktions-Verbindungsstück      |                                    |
| ❼ Basis-Halterungen für flache Oberflächen<br>+ Klebepads |                                    |

## Erste Schritte

Entfernen Sie vor dem Gebrauch die Folien von Linse und Bildschirm.

### Akku einsetzen oder entfernen

- Öffnen Sie die Batterieabdeckung.
- Akku in korrekter Richtung einsetzen.
- Batterieabdeckung schließen.

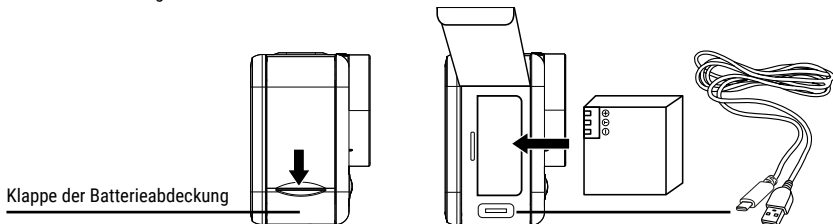

### Akku aufladen

- Der Akku kann über das USB Kabel am Computer aufgeladen werden.
- Die Kamera kann auch in ausgeschaltetem Zustand aufgeladen werden. In diesem Zustand kann die Kamera allerdings nicht eingeschaltet werden. Daher zuerst die Kamera einschalten und dann den Ladevorgang starten.

### Funkmikrofon aufladen

Das Funkmikrofon kann über den USB-C Port am Boden des Mikrofons aufgeladen werden.

## Micro SD-Speicherkarte einsetzen\*

- Geschwindigkeitsklasse: U3 (UHS-III rating at least for 4K Video resolution)
- Kapazität bis zu 128 GB
- Zum entfernen: Mit dem Fingernagel auf die Micro SD Karte drücken. Die Karte springt heraus.

Hinweis: Nutzen Sie bitte nur Micro SD-Speicherkarten von namhaften Herstellern für die beste Leistung und formatieren Sie die Speicherkarte vor dem Gebrauch auf der Kamera. Eine einwandfreie Funktion kann mit No-Name Speicherkarten nicht garantiert werden.

\*Micro SD-Speicherkarte nicht enthalten

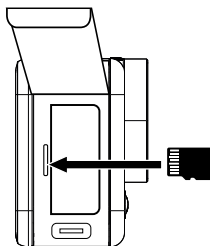

## Hinweise:

- Bitte setzen Sie die Speicherkarte richtig ein, um Schäden zu vermeiden.
- Bitte formatieren Sie die Speicherkarte, bevor Sie sie in der Kamera verwenden.
- Beim Neuformatieren werden alle Ihre Inhalte gelöscht, daher sollten Sie Ihre Fotos und Videos zunächst sichern.
- Eine Speicherkarte im FAT32-Format stoppt die Aufzeichnung, wenn die Speicherkapazität einer Datei 4 GB überschreitet, und beginnt mit der Aufzeichnung einer neuen Datei.
- Legen Sie Ihre Micro-SD-Karte nicht in die Nähe starker magnetischer Objekte, um Datenfehler oder -verluste zu vermeiden.

## Kamera ein- und ausschalten

Drücken und halten Sie die **[EIN/AUS]-Taste** [  ] für 3 bis 5 Sekunden, um die Kamera ein- oder auszuschalten.

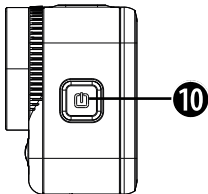

## Funktionen

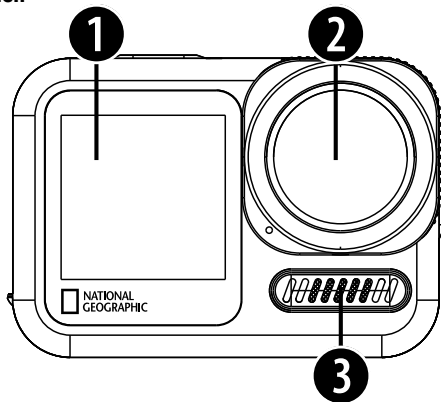

1. Bildschirm vorne
2. Linse
3. Lautsprecher
4. Batterieabdeckung
5. Micro SD Steckplatz (hinter der Batterie-

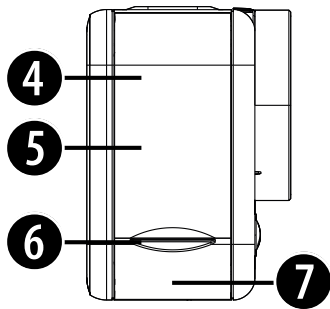

- abdeckung)
6. Batteriefachabdeckung (nach unten ziehen und öffnen)
7. USB-C Anschluss (hinter der Batterieabdeckung)

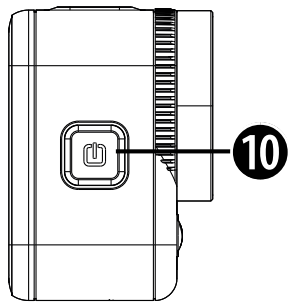
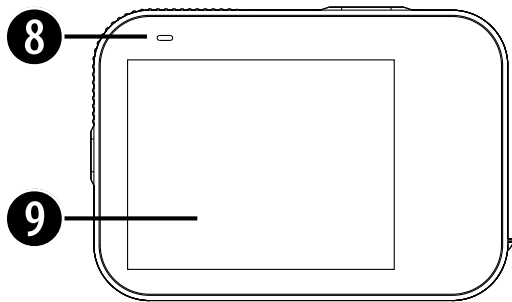

8. Indikator

9. Bildschirm (Touchscreen)

10. Ein-/Aus-Taste / Modus-Taste:

Lange drücken: Einschalten/Ausschalten

Kurz drücken: Umschalten zwischen Video- und Fotomodus

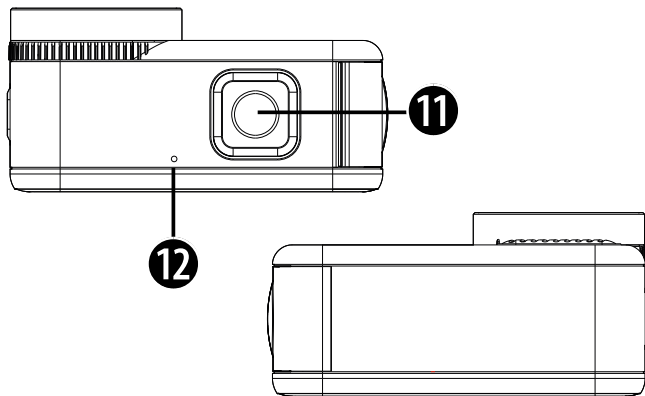

11. Auslöser-Taste:  
Kurz drücken: Auslöser / Auswahltaste  
Lange drücken: Zum vorderen Bildschirm wechseln
12. Internes Mikrofon

## Verwendung der Halterungen

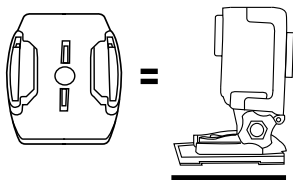

## Befestigung an Basis-Halterung (z.B. Helm-Montierung):

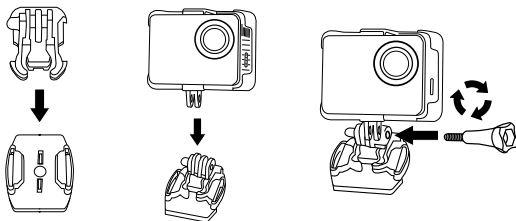

## Montierungen - Beispiele:

### Basis-Montierung

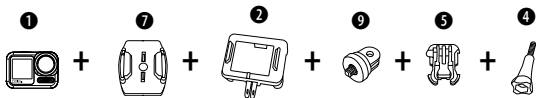

### Fahrrad-Montierung

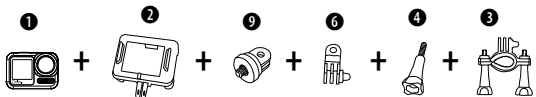

### Helm-Montierung

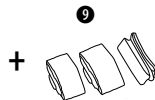





## Modusauswahl

1. Tippen Sie auf das ▼ Symbol unten in der Mitte des Bildschirms oder wischen Sie auf dem Touchscreen nach oben.
2. Wählen Sie einen Modus: Video, Foto, Serienbild, Zeitraffervideo, Zeitrafferfoto, PreRecord.



## Fotos aufnehmen oder Videos aufzeichnen

Drücken Sie den  Auslöser, um die Videoaufzeichnung zu starten oder ein Foto zu machen.

## Bildschirme wechseln

Drücken Sie lange auf den  Auslöser, um den Bildschirm zu wechseln. Sie können während der Aufnahme oder im Einstellungsmodus nicht zwischen den Bildschirmen wechseln. Der vordere und der hintere Bildschirm können nicht gleichzeitig verwendet werden.

## Einstellungsmodus

1. Tippen Sie auf das  Einstellungen-Symbol unten rechts auf dem Bildschirm.
2. Abhängig davon, ob Sie im Video- oder Fotomodus sind, können Sie jetzt Ihre Video- oder Fotoeinstellungen anpassen.
3. Wischen Sie mit Ihrem Finger nach oben oder unten, um weitere Einstellungen anzuzeigen.
4. Tippen Sie auf das  Systemeinstellungen-Symbol, um in den Systemeinstellungsmodus für allgemeinere Einstellungen zu gelangen.

## Wiedergabemodus

1. Tippen Sie auf das  Wiedergabe-Symbol unten links auf dem Bildschirm.
2. Wählen Sie Videowiedergabe oder Fotogalerie.
3. Sie können Ihre Inhalte auf der Kamera wiedergeben oder löschen.
4. Tippen Sie auf das Vorwärts- oder Rückwärts-Symbol, um Videodateien oder Fotodateien wiederzugeben.
5. Tippen Sie auf das Videowiedergabe-Symbol, um das Video im Vollbildmodus wiederzugeben.
6. Um die Video- oder Fotodateien zu verlassen, tippen Sie auf das Rückkehr-Symbol.

## Videos und Fotos auf Ihrer Kamera löschen

1. Rufen Sie den Wiedergabemodus auf.
2. Wählen Sie Videowiedergabe oder Fotogalerie.
3. Tippen Sie auf das Vorwärts- oder Rückwärts-Symbol, um die Video- oder Fotodatei zu finden, die Sie löschen möchten.
4. Tippen Sie auf die Mülltonne. Der Bildschirm zeigt „Diese Datei löschen? Ja/Nein“.
5. Tippen Sie auf „Ja“, die ausgewählte Datei wird gelöscht.

## WIFI Modus/ Kamera App

Mit der WIFI App können Sie Ihre Kamera mit einem Smartphone oder Tablet fernsteuern. Zu den Funktionen gehören vollständige Kamerasteuerung, Live-Vorschau, Wiedergabe und gemeinsame Nutzung ausgewählter Inhalte und vieles mehr. Installieren Sie zuerst die App auf Ihrem Smartphone. Suchen Sie dazu im Appstore oder dem Google Play Store nach „iSmart DV2“. Schalten Sie die Kamera ein und stellen Sie sicher, dass sie sich im Video-/ Fotomodus befindet. Wischen Sie auf dem Touchscreen nach unten, um das WIFI der Kamera einzuschalten. Verbinden Sie jetzt die Kamera mit ihrem Smartphone (Suchen Sie ein Netzwerk mit dem auf der Kamera angezeigten Namen „z.B. ismart DV\_XXXXXX“). Benutzen Sie das angezeigte Passwort, meist „1234567890“. Starten Sie jetzt die Action-Kamera App. Drücken Sie „Neue Kamera hinzufügen“ und dann „WIFI verbinden“.

## Funkmikrofon



Um die Kopplungsfunktion zu aktivieren, halten Sie die  Kopplungstaste etwa 3 Sekunden lang gedrückt. Das blaue Licht beginnt zu blinken und zeigt damit an, dass das Signal gesucht wird. Um eine Verbindung mit dem Funkmikrofon herzustellen, schalten Sie bitte die Funkmikrofon-Funktion (Wireless Mic) in den Kameraeinstellungen ein. Sobald die Kopplung erfolgreich war, hört das blaue Licht auf zu blinken. Um die Kamera über das Funkmikrofon fernzusteuern, aktivieren Sie die Fernsteuerungsoption in den Kameraeinstellungen. Dadurch können Sie die Kamera über die Foto-/ Videotaste am Funkmikrofon steuern.

## Modusübersicht

Es gibt 6 Aufnahmemodi: Videomodus, Fotomodus, Serienbildmodus (Burst), Zeitraffer-Videomodus, Zeitraffer-Fotomodus und Voraufnahmemodus (PreRecord).



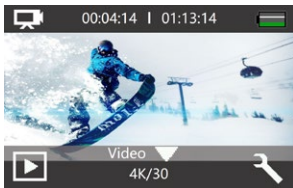

## Videomodus

Der Videomodus ist der Standardmodus, wenn Sie die Kamera einschalten. Drücken Sie die Auslösetaste  im Videomodus und die Kamera beginnt mit der Videoaufnahme. Drücken Sie die Auslösetaste  erneut, um die Videoaufnahme zu beenden.



## Fotomodus

Tippen Sie auf das Symbol ▼ in der unteren Bildschirmmitte oder drücken Sie einmal die Ein-/Aus/Modus-Taste [  ], um nach dem Einschalten der Kamera in den Fotomodus zu wechseln.

Drücken Sie im Fotomodus die Auslösetaste  und die Kamera nimmt ein Foto auf.

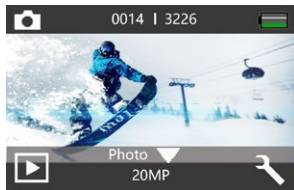

Wischen Sie im Video- oder Fotomodus schnell von rechts nach links oder von links nach rechts auf dem Touchscreen, um zwischen Video- und Fotomodus zu wechseln.



## Serienbildmodus (Burst)

Der Serienbildmodus nimmt bis zu 15 Fotos pro Aufnahme auf und ist daher ideal für die Aufnahme von sich schnell bewegenden Aktivitäten.

Drücken Sie im Serienbildmodus die Auslösetaste  und die Kamera nimmt kontinuierlich 3, 7 oder 15 Fotos auf.

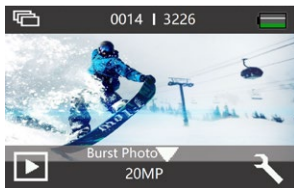

## Zeitraffer-Videomodus

Der Zeitraffer erstellt ein Video aus Bildern, die in bestimmten Zeitintervallen aufgenommen wurden. Mit dieser Option können Sie ein Zeitrafferereignis aufzeichnen und sofort als Video anzeigen oder teilen. Zeitraffervideos werden ohne Ton aufgenommen.

Drücken Sie im Zeitraffer-Videomodus die Auslösetaste  und die Kamera nimmt im eingestellten Intervall eine Reihe von Videos auf.

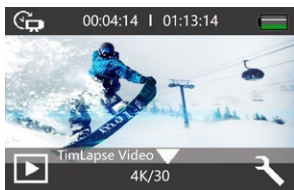

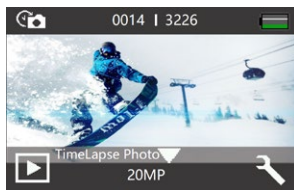

## Zeitraffer-Fotomodus

Der Zeitraffer macht eine Reihe von Fotos in bestimmten Abständen. Verwenden Sie diesen Modus, um Fotos von Aktivitäten zu machen und dann später die besten auszuwählen. Drücken Sie im Zeitraffer-Fotomodus die Auslösetaste  und die Kamera nimmt im eingestellten Intervall eine Reihe von Fotos auf.



## Voraufnahmemodus (PreRecord)

Wenn Sie die Voraufnahmemodus-Funktion aktivieren, kann die Kamera einige Sekunden vor dem Drücken der Auslösetaste  mit der Aufnahme von Videos beginnen. Die Voraufnahmemodus-Funktion ist ideal, um aufregende Momente bei unerwarteten Aktivitäten wie z.B. beim Angeln aufzuzeichnen. Drücken Sie im Voraufnahmemodus-Modus die Auslösetaste , die Kamera beginnt mit der Videoaufnahme. Drücken Sie erneut die Auslösetaste, um die Videoaufnahme zu stoppen.

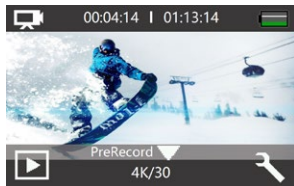

## Einstellungsmodus

### Videoeinstellungsmodus

Stellen Sie sicher, dass Sie sich im Video-, Zeitraffer- oder Voraufnahmemodus befinden. Tippen Sie auf das Einstellungssymbol , um auf den Einstellungsmodus für Video, Zeitraffervideo oder Voraufnahme zuzugreifen.



### Notizen

- Bei der Aufnahme von Videos mit hoher Auflösung oder hohen Bildraten wie 4K 60/30fps kann die Kamera heiß werden und mehr Strom verbrauchen, was normal ist.
- Bei der Aufnahme von Videos mit hohen Auflösungen oder hohen Bildraten bei warmen Umgebungstemperaturen kann die Kamera warm werden und mehr Leistung verbrauchen.
- Die Bildstabilisierung ist deaktiviert, wenn Sie 1080P 120fps oder 720P 120/240fps auswählen.
- Wenn Sie EIS einschalten, sind Slow Motion, Auto Low Light und LDC nicht automatisch verfügbar.
- Die Micro-SD-Karte im FAT32-Format stoppt die Aufnahme, wenn der Speicherplatz einer Datei über 4 GB beträgt. Die Kamera beginnt direkt mit der Aufnahme einer neuen Datei. Sie können keine 5 Minuten langen Videos aufnehmen wenn die Kamera auf 4K 6fps eingestellt ist, da hier die Dateigröße bei über 4 GB liegt.
- Wenn Sie Loop Video aktivieren, sind Zeitraffervideo, TL-Dauer und Zeitlupe nicht automatisch verfügbar.
- Time Lapse Video wird ohne Ton aufgenommen.
- Wenn Sie die Time-Lapse Video-Funktion verwenden, kann die Kamera das Video nicht über 30 fps aufnehmen.

- Wenn Sie die Time-Lapse Video-Funktion verwenden, sind Loop Video, Zeitlupe und Fast Motion nicht automatisch verfügbar.
- Wenn Sie die Zeitrafferdauer einstellen möchten, aktivieren Sie bitte zuerst das Zeitrafferintervall.
- Bitte wählen Sie 1080P 120FPS, 720P 240FPS oder 720P 120FPS, wenn Sie Zeitlupenfilme aufnehmen möchten.
- Wenn Sie die Zeitlupenfunktion verwenden, sind EIS, Time-Lapse Video und Fast Motion nicht automatisch verfügbar.
- Als Dashcam empfehlen wir, Loop Video, Fahrmodus und Bildschirmschoner gleichzeitig einzuschalten.

## Fotoeinstellungsmodus



Stellen Sie sicher, dass Sie sich im Foto-, Serienfoto- oder Zeitrafferfotomodus befinden. Tippen Sie auf das Einstellungssymbol , um auf den Foto-/Serienbild-/Zeitrafferfotoeinstellungsmodus zuzugreifen.



## Notizen:

- Wenn Sie die Langzeitbelichtungsfunktion verwenden, sind die Funktionen Zeitrafferfoto, Zeitrafferdauer (TL-Dauer), Serienbild und Zeitraffer nicht automatisch verfügbar.
- Wenn Sie die Time Lapse Photo-Funktion verwenden, sind Serienbild, Zeitraffer und Langzeitbelichtung (Long Exposure) nicht automatisch verfügbar.
- Wenn Sie Zeitrafferdauer (TL-Dauer) verwenden möchten, aktivieren Sie bitte zuerst das Zeitraffer Fotointervall.
- Wenn Sie die Serienbildfunktion verwenden, sind Zeitrafferfoto, Zeitrafferdauer (TL Duration) und Langzeitbelichtung (Long Exposure) nicht automatisch verfügbar.

## Systemeinstellungsmodus

Stellen Sie sicher, dass Sie sich im Video- oder Fotomodus befinden. Tippen Sie auf das Einstellungssymbol , um in den Video- oder Fotoeinstellungenmodus zu gelangen, und tippen Sie dann auf das Systemeinstellungensymbol , um in den Systemeinstellungenmodus zu gelangen:

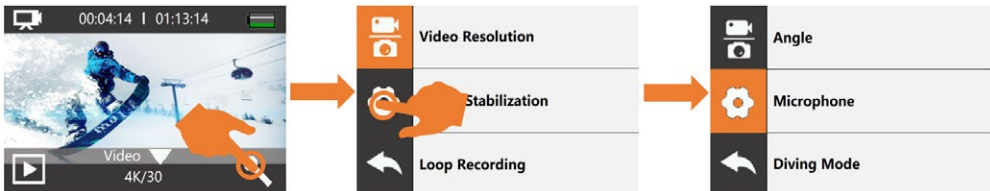

## Notizen:

- Der Schnorchelmodus bietet Farbkorrektur bei Aufnahmen in blauem Wasser oder klarem Süßwasser in Tiefen von 1,5 bis 10 m.
- Wird der Akku für längere Zeit aus der Kamera entfernt, werden Datum und Uhrzeit automatisch zurückgesetzt.

## Wiedergabe von Inhalten

Sie können Ihre Inhalte auf dem Display der Kamera, Ihrem Computer, Fernseher oder Smartphone/Tablet abspielen. Sie können Inhalte auch abspielen, indem Sie die Speicherkarte direkt in ein Gerät, z.B. einen Computer oder einen kompatiblen Fernseher, einsetzen. Bei diesem Verfahren hängt die Wiedergabeauflösung von der Auflösung des Geräts und seiner Fähigkeit ab, diese Auflösung wiederzugeben.

Es gibt 2 Wiedergabemodi: Videowiedergabemodus und Fotowiedergabemodus.  
Im Wiedergabemodus können Sie Ihre Inhalte auf der Kamera wiedergeben oder löschen.





## Wiedergabe von Videos und Fotos auf Ihrer Kamera

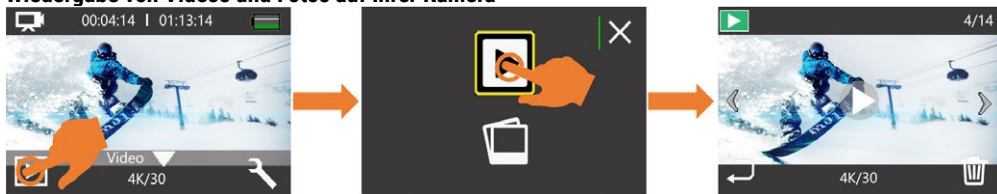

1. Die Kamera einschalten.
2. Tippen Sie auf das Wiedergabesymbol  in der linken Ecke des Bildschirms, um in den Wiedergabemodus zu gelangen.
3. Tippen Sie auf das Videodateisymbol oder Fotodateisymbol.
4. Tippen Sie auf das Vorwärts- oder Rückwärtssymbol, um Video- oder Fotodateien wiederzugeben.
5. Tippen Sie auf das Videowiedergabesymbol, um Video im Vollbildmodus wiederzugeben.
6. Tippen Sie zum Beenden der Video- oder Fotodateien auf das Rückgabesymbol.

Hinweis: Wenn Ihre Speicherkarte viele Inhalte enthält, kann es eine Minute dauern, bis sie geladen ist.

## 2-IN-1 Funksender

Der 2-in-1-Sender verwendet eine 2,4G-Funkübertragungstechnologie mit geringer Latenz, die mit drahtlosen Mikrofon- und Funkfernsteuerungsfunktionen kompatibel ist.



### 1. EIN/AUS-Taste

- Einschalten: 3 Sekunden lang gedrückt halten.
- Herunterfahren: Halten Sie im eingeschaltetem Zustand 3 Sekunden lang gedrückt.

### 2. Pairing-Taste

- Paarung auf: Halten Sie 3 Sekunden lang gedrückt, um die Kopplung mit der Kamera zu ermöglichen.
- Abkoppeln: Halten Sie nach dem Koppeln erneut 3 Sekunden gedrückt, um das Koppeln mit der Kamera abzubrechen.

### 3. Aufnahme-Knopf

- Aufnahme starten: Wenn die Kamera eingeschaltet ist, drücken Sie kurz, um die Aufnahme zu starten.
- Aufnahme stoppen: Drücken Sie während des Aufnahmevorgangs kurz, um die Aufnahme zu stoppen.

### 4. Arbeitsanzeigeleuchte: blaues Licht, rotes Licht

- Blaulicht: Betriebszustand/voll aufgeladen
- Rotlicht: Ladezustand

### 5. Kopplungsanzeige Licht

- Warten auf Pairing: Das blaue Licht blinkt
- Erfolgreich gekoppelt: Das blaue Licht bleibt an

### 6. Aufnahmetaste

- Kurz drücken, um ein Foto zu machen

### 7. Bohrung

### 8. Befestigungsclip

### 9. Ladeanschluss

## Kopplung (Pairing)

Um die Kopplungsfunktion zu aktivieren, halten Sie die Kopplungstaste etwa 3 Sekunden lang gedrückt. Das blaue Licht beginnt zu blinken und zeigt an, dass nach dem Signal gesucht wird. Um eine Verbindung mit dem Funkmikrofon herzustellen, schalten Sie bitte die Funkmikrofonfunktion in den Kameraeinstellungen ein. Sobald das Pairing erfolgreich ist, hört das blaue Licht auf zu blinken.

Um die Kamera über das drahtlose Mikrofon fernzusteuern, aktivieren Sie die Fernbedienungsoption in den Kameraeinstellungen. So können Sie die Kamera über die Foto-/Videotaste am drahtlosen Mikrofon steuern.

## Technische Daten

Bildschirm	2 Zoll (5,08 cm) Touchscreen-Display + 1,5" (3,8 cm) Frontdisplay
Linse	170° Weitwinkel
Wasserdicht	Wasserdicht bis 20 m (IP68)
Auflösung von Fotos	30 MP*, 20 MP, 16 MP, 14 MP, 12 MP, 8 MP, 5 MP
Fotoformat	.JPG
Auflösung von Videos	5K* 30 fps (EIS)/4K 60 fps (EIS)/30 fps (EIS)/2,7K 60 fps (EIS)/30 fps (EIS)/2K 30 fps (vertikal 9:16)/1080P 60 fps (vertikal 9:16)/120 fps/60 fps (EIS)/30 fps (EIS)720P 240 fps/120 fps/60 fps (EIS)
Video-Format	H.264 .MOV, MP4
Speicher	Micro-SD-Karte bis 128 GB (nicht enthalten) (SDHC Klasse 10 oder höher erforderlich)
Aufnahmemodi	Videomodus, Fotomodus, Serienbildmodus, Zeitraffervideomodus, Zeitrafferfotomodus und Voraufnahmemodus
Sendefrequenz	50 Hz/60 Hz
Anschlüsse	USB-C, Micro-SD-Kartensteckplatz
Stromversorgung	3.7 V
Akkukapazität	1050 mAh
W-LAN	2,4G, 802,11 a/b/g/n
Maße	68,4x47,5x33 mm
Gewicht	121 g

Hinweis: Spezifikationen können aufgrund von Upgrades oder Aktualisierungen geändert werden.  
Bitte betrachten Sie das eigentliche Produkt als Standard.



YOUR PURCHASE  
HAS PURPOSE

Every purchase helps support the global nonprofit National Geographic Society in its work to protect and illuminate our world through exploration, research, and education.

TO LEARN MORE, VISIT [NATGEO.COM/INFO](https://www.natgeo.com/info)

© National Geographic Partners LLC.  
All rights reserved. NATIONAL GEOGRAPHIC and  
Yellow Border Design are trademarks of  
National Geographic Society, used under license.



**Bresser GmbH**

Gutenbergstr. 2 · DE-46414 Rhede  
[www.bresser.de](https://www.bresser.de) · [service@bresser.de](mailto:service@bresser.de)

Errors and technical changes reserved. • Reservado el derecho a errores y modificaciones técnicas.  
Irrtümer und technische Änderungen vorbehalten.