

FREEK VONK®

X

BRESSER®

PROJECTOR

**PROJEKTOR/
PROJECTEUR/
PROYECTOR**

Art. No. 9820405



NL

Handleiding

EN

Operating Instructions

DE

Bedienungsanleitung

FR

Mode d'emploi

ES

Instrucciones de uso



MANUAL DOWNLOAD:



www.bresser.de/P9820405



SERVICE AND WARRANTY:



www.bresser.de/warranty_terms

NL	Handleiding	4
EN	Operating instructions	8
DE	Bedienungsanleitung	12
FR	Mode d'emploi	16
ES	Instrucciones de uso	24

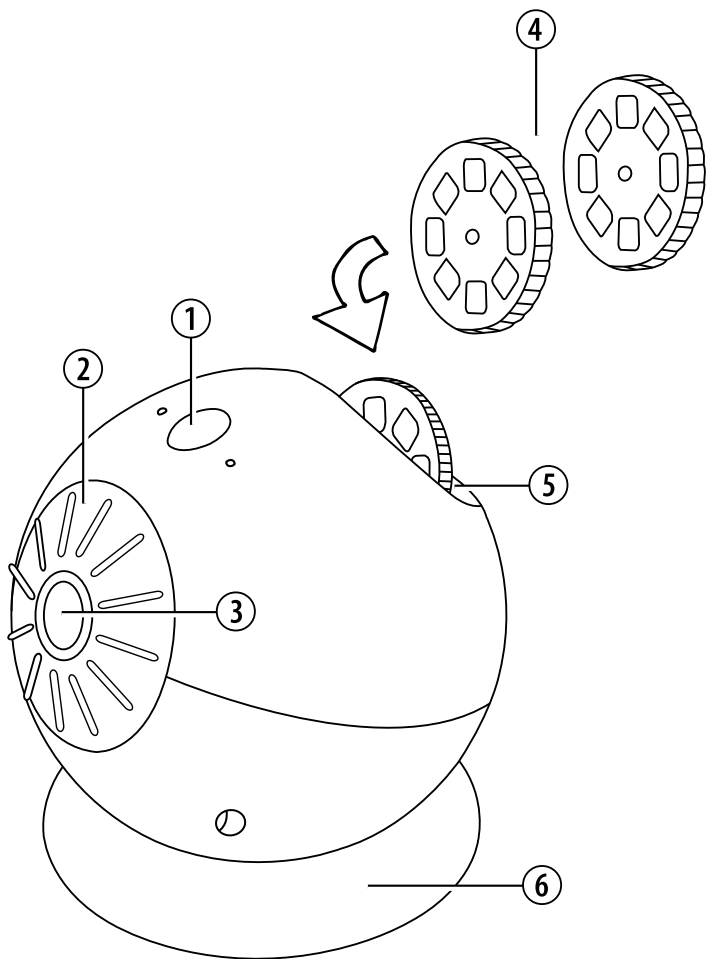



Algemene waarschuwingen

- **GEVAAR VOOR EEN ELEKTRISCHE SCHOK!** Dit toestel bevat elektronische onderdelen die door een elektriciteitsbron (voeding en/of batterijen) worden gevoed. Het toestel mag alleen gebruikt worden zoals in de handleiding wordt beschreven, anders bestaat er GEVAAR op een STROOMSTOOT!
- **VERSTIKKINGSGEVAAR!** Kinderen mogen dit toestel alleen onder toezicht gebruiken. Verpakkingsmaterialen (Plastic zakken, elastiekjes, etc.) uit de buurt van kinderen houden! Er bestaat VERSTIKKINGSGEVAAR!
- **GEVAAR VOOR INBRANDEND ZUUR!** Batterijen zijn niet geschikt voor kinderen! Let bij het plaatsen van de batterijen op de juiste richting van de polen. Uitgelopen batterijzuur kan tot corrosieve brandwonden leiden! Vermijd contact van het batterijzuur met de huid, ogen en slijmvliezen. Spoel de getroffen lichaamsdelen bij contact met het zuur onmiddellijk Veel en schoon water af en raadpleeg een arts.
- **BRAND-/EXPLOSIEGEVAAR!** Stel het apparaat niet bloot aan hoge temperaturen. Gebruik uitsluitend de aanbevolen batterijen. Sluit het apparaat en de batterijen niet kort en gooi deze niet in het vuur! Te hoge temperaturen en ondeskundig gebruik kunnen leiden tot kortsluitingen, brand en zelfs explosies!
- Kijk niet in de lens van de projector wanneer de lamp is ingeschakeld. Het heldere licht kan uw ogen beschadigen.
- Neem het toestel niet uit elkaar! Neem bij defecten a.u.b. contact op met de verkoper. Deze zal contact opnemen met een servicecenter en kan het toestel indien nodig voor reparatie terugsturen.
- Vervang zwakke of lege batterijen alleen door een set nieuwe batterijen met volledige capaciteit. Gebruik geen batterijen van verschillende merken, types of capaciteiten samen. Verwijder de batterijen uit het toestel wanneer deze langere tijd niet gebruikt wordt!

TIPS voor reiniging

- Koppel het toestel los van de stroomvoorziening (stekker uit het stopcontact halen en/of batterijen verwijderen) voordat u het reinigt!
- Reinig het toestel alleen uitwendig met een droge doek.
- Bescherm het toestel tegen stof en vocht! Bewaar het altijd in de meegeleverde tas of transportverpakking. Verwijder de batterijen uit het toestel wanneer deze langere tijd niet gebruikt wordt.

EC verklaring van overeenstemming

CE Een "conformiteitsverklaring" in overeenstemming met de van toepassing zijnde richtlijnen en overeenkomstige normen is door Bresser GmbH afgegeven. De volledige tekst van de EG-verklaring van overeenstemming is beschikbaar op het volgende internetadres:
www.bresser.de/download/9820405/CE/9820405_CE.pdf

Afval



Scheid het verpakkingsmateriaal voordat u het weggooit. Informatie over het correct scheiden en weggooien van afval kunt u bij uw gemeentelijke milieudienst inwinnen.



Gooi elektronische apparaten niet bij het huisvuil!

Volgens de Europese richtlijn 2002/96/EG over elektrische en elektronische apparaten en de toepassing hiervan in nationale wetten moeten afgedankte elektrische apparaten gescheiden worden ingezameld en op milieuvriendelijke wijze worden afgevoerd.

Lege batterijen en accu's moeten door de gebruiker in een batterijenverzamelbak worden weggegooid. Informatie over het weggooien van oude apparaten en batterijen, die na 01-06-2006 zijn geproduceerd, kunt u bij uw gemeentelijke milieudienst inwinnen.



Batterijen en accu's mogen niet worden weggegooid in de vuilnisbak. U bent wettelijk verplicht om gebruikte batterijen in te leveren. U kunt de gebruikte batterijen in onze winkel of in de onmiddellijke omgeving, bijv. bij gemeentelijke inzamelpunten gratis inleveren.

Batterijen en accu's zijn gemarkeerd met een doorgestreepte vuilnisbak en het chemische symbool van de verontreinigende stoffen.



Cd¹



Hg²



Pb³

¹ batterij bevat cadmium

² batterij bevat kwik

³ accu bevat lood

Garantie en service

De reguliere garantieperiode bedraagt 2 jaar en begint op de dag van aankoop. Om gebruik te maken van een verlengde vrijwillige garantieperiode zoals op de geschenkverpakking is aangegeven dient het product op onze website geregistreerd te worden. De volledige garantievoorwaarden en informatie over de verlenging van de garantieperiode en servicediensten kunt u bekijken op:

www.bresser.de/warranty_terms.

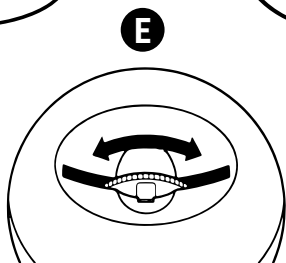
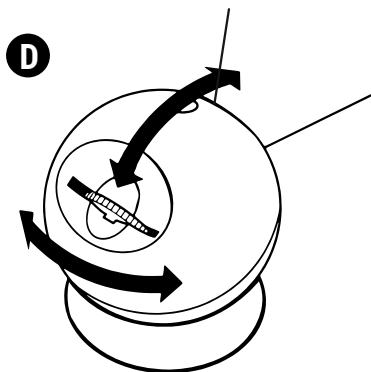
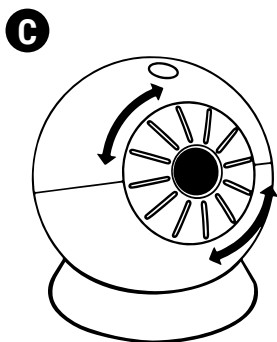
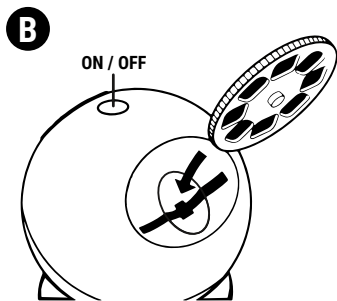
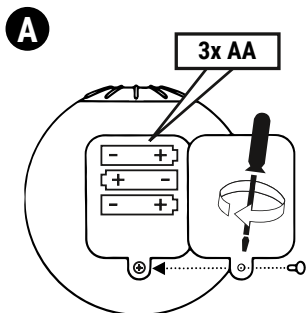

Onderdelen overzicht

- | | |
|---------------------------------|--------------------------------|
| ① Aan-/uit-toets | ④ Schijven met dia's (3 stuks) |
| ② Wieltje voor de Scherpstellen | ⑤ Houder voor de diaschijven |
| ③ Objectief | ⑥ Standaard |

A De batterijen plaatsen

Alleen volwassenen mogen batterijen plaatsen of vervangen.

1. Draai de schroef van het batterijvakje los met een kleine kruiskop-schroevendraaier en verwijder voorzichtig het deksel.
2. Leg nu de 3 AA-batterijen in het batterijvak. Let er bij het inleggen van de batterijen op, dat de plus- en minpool van de batterijen in de juiste richting wijzen.
3. Sluit het batterijcompartiment weer.

B Locatie en inbedrijfstelling

1. Zet de Standaard (6) van de planetariumbol op een vlakke en stabiele ondergrond (bijv. op een tafel) en doe de planetariumbol erin. Daarbij moet het objectief parallel staan met het projectievlak (de wand of het plafond). De ruimte tussen het objectief en de wand of het plafond moet ongeveer 1,80 tot 2 m bedragen.
2. Druk één keer op de AAN-/UIT-knop (1) om de lamp van de projector in te schakelen. Om beter te kunnen zien, moet het licht in de kamer worden gedimd of uitgezet. Let erop dat het toestel niet kan worden aangezet wanneer het klepje geopend is.

C Draai aan de scherpstelknop om het beeld scherp te stellen

De juiste scherpste stel je in door aan het wiel voor het scherpstellen (2) te draaien. Als de projectie ondanks de scherpstelling nog steeds wazig is, is er zeker iets mis met de afstand tot het projectievlak.

D Projectiehoek vrij instelbaar

Nu kun je de projectiehoek nog verder afstellen voor een optimale projectie op de muur of het plafond, door de projectiebol in de Standaard (6) te bewegen.

E Draai aan de schijf om het beeld te veranderen



General Warning

- **Risk of electric shock** – This device contains electronic components. Only use the device as described in the manual; otherwise, you run the risk of an electric shock.
- **Choking hazard** – Children should only use the device under adult supervision. Keep packaging material, like plastic bags and rubber bands, out of the reach of children, as these materials pose a choking hazard.
- **Risk of chemical burn** – Keep batteries out of the reach of children! Make sure you insert the batteries correctly. Leaking battery acid can lead to chemical burns. Avoid contact of battery acid with skin, eyes and mucous membranes. In the event of contact, rinse the affected region immediately with a plenty of water and seek medical attention.
- **Risk of fire/explosion** – Do not expose the device to high temperatures. Use only the recommended batteries. Do not short-circuit the device or batteries, or throw them into a fire. Excessive heat or improper handling could trigger a short-circuit, a fire, or an explosion.
- Do not look into the projector's lens when the lamp is on. The bright light may hurt your eyes.
- Do not disassemble the device. In the event of a defect, please contact your dealer. The dealer will contact the Service Centre and can send the device in to be repaired, if necessary.
- Use only the recommended batteries. Always replace weak or empty batteries with a new, complete set of batteries at full capacity. Do not use batteries from different brands or with different capacities. The batteries should be removed from the unit if it has not been used for a long time.

Notes on Cleaning

- Remove the batteries before cleaning.
- Only use a dry cloth to clean the exterior of the device. To avoid damaging the electronics, do not use any cleaning fluid.
- Protect the device from dust and moisture.

EC Declaration of Conformity

CE Bresser GmbH has issued a "Declaration of Conformity" in accordance with applicable guidelines and corresponding standards. The full text of the EU declaration of conformity is available at the following internet address:

www.bresser.de/download/9820405/CE/9820405_CE.pdf

Disposal

 Dispose of the packaging materials properly, according to their type, such as paper or cardboard. Contact your local waste-disposal service or environmental authority for information on the proper disposal.

 Do not dispose of electronic devices in the household garbage! As per the Directive 2002/96/EC of the European Parliament on waste electrical and electronic equipment and its adaptation into German law, used electronic devices must be collected separately and recycled in an environmentally friendly manner.

 In accordance with the regulations concerning batteries and rechargeable batteries, disposing of them in the normal household waste is explicitly forbidden. Please make sure to dispose of your used batteries as required by law – at a local collection point or in the retail market. Disposal in domestic waste violates the Battery Directive. Batteries that contain toxins are marked with a sign and a chemical symbol.



¹ battery contains cadmium

² battery contains mercury

³ battery contains lead

Warranty and Service

The regular guarantee period is 2 years and begins on the day of purchase. To benefit from an extended voluntary guarantee period as stated on the gift box, registration on our website is required. You can consult the full guarantee terms as well as information on extending the guarantee period and details of our services at:

www.bresser.de/warranty_terms.

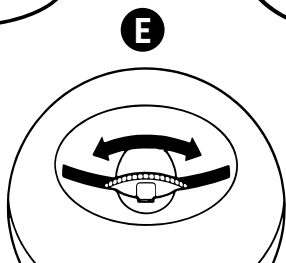
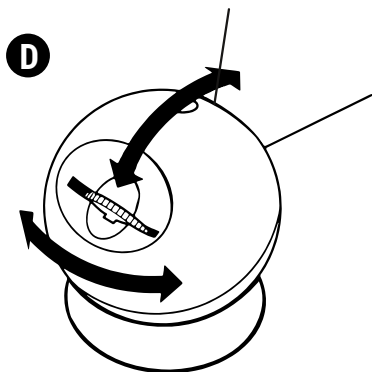
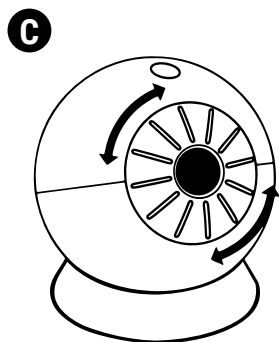
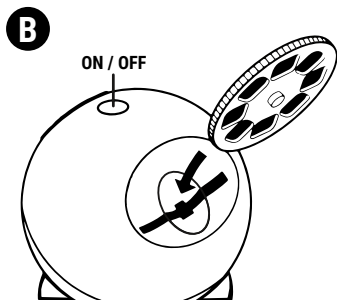
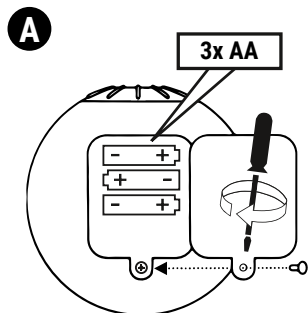

Parts overview

- | | |
|-------------------|--------------------|
| ① ON/OFF-BUTTON | ④ Discs (3 pieces) |
| ② Focus dial | ⑤ Disc tray |
| ③ Projection lens | ⑥ Stand |

A Battery installation

Only adults should insert or replace the batteries.

1. Loosen the battery compartment screw with a small Phillips screwdriver and carefully remove the cover.
2. Insert three AA batteries into the unit with polarity as indicated on the battery compartment.
3. Close the battery compartment again.

B Location and operation

1. Place the unit over the stand (6) on a flat and stable platform (e.g. a table). The optimal projection distance is about 1.8 m to 2 m.
2. Press the On/Off button (1) once to turn on the projector light. Dim or turn off the light in the room for the best visual experience.

C Turn the focus knob to focus the image

Adjust the Focus dial (2) until the projected star field is in focus. The image will blur if the distance is too near or too far.

D Projection angle freely adjustable

You can freely adjust the projection angle of the projector on the stand (6), to enable viewing on the ceiling or wall.

E Rotate disc to change image



Allgemeine Warnhinweise

- **GEFAHR eines STROMSCHLAGS!** Dieses Gerät beinhaltet Elektronikteile, die über eine Stromquelle (Batterien) betrieben werden. Die Nutzung darf nur, wie in der Anleitung beschrieben erfolgen, andernfalls besteht GEFAHR eines STROMSCHLAGS!
- **ERSTICKUNGSGEFAHR!** Kinder sollten das Gerät nur unter Aufsicht benutzen. Verpackungsmaterialien (Plastiktüten, Gummibänder, etc.) von Kindern fernhalten! Es besteht ERSTICKUNGSGEFAHR!
- **VERÄTZUNGSGEFAHR!** Batterien gehören nicht in Kinderhände! Achten Sie beim Einlegen der Batterie auf die richtige Polung. Ausgelaufene Batteriesäure kann zu Verätzungen führen! Vermeiden Sie den Kontakt von Batteriesäure mit Haut, Augen und Schleimhäuten. Spülen Sie bei Kontakt mit der Säure die betroffenen Stellen sofort mit reichlich klarem Wasser und suchen Sie einen Arzt auf.
- **BRAND-/EXPLOSIONSGEFAHR!** Setzen Sie das Gerät keinen hohen Temperaturen aus. Benutzen Sie nur die empfohlenen Batterien. Gerät und Batterien nicht kurzschließen oder ins Feuer werfen! Durch übermäßige Hitze und unsachgemäße Handhabung können Kurzschlüsse, Brände und sogar Explosionen ausgelöst werden!
- Blicken Sie nicht in das Objektiv des Projektors wenn die Lampe eingeschaltet ist. Das Helle Licht kann Ihren Augen schaden.
- Bauen Sie das Gerät nicht auseinander! Wenden Sie sich im Falle eines Defekts bitte an Ihren Fachhändler. Er nimmt mit dem Service-Center Kontakt auf und kann das Gerät ggf. zwecks Reparatur einschicken.
- Benutzen Sie nur die empfohlenen Batterien. Ersetzen Sie schwache oder verbrauchte Batterien immer durch einen komplett neuen Satz Batterien mit voller Kapazität. Verwenden Sie keine Batterien unterschiedlicher Marken, Typen oder unterschiedlich hoher Kapazität. Entfernen Sie Batterien aus dem Gerät, wenn es längere Zeit nicht benutzt wird!

Hinweise zur Reinigung

- Trennen Sie das Gerät vor der Reinigung von der Stromquelle (Batterien entfernen)!
- Reinigen Sie das Gerät nur äußerlich mit einem trockenen Tuch. Benutzen Sie keine Reinigungsflüssigkeit, um Schäden an der Elektronik zu vermeiden.
- Schützen Sie das Gerät vor Staub und Feuchtigkeit! Entfernen Sie Batterien aus dem Gerät, wenn es längere Zeit nicht benutzt wird!

EG-Konformitätserklärung

CE Eine „Konformitätserklärung“ in Übereinstimmung mit den anwendbaren Richtlinien und entsprechenden Normen ist von der Bresser GmbH erstellt worden. Der vollständige Text der EG-Konformitätserklärung ist unter der folgenden Internetadresse verfügbar: www.bresser.de/download/9820405/CE/9820405_CE.pdf

Entsorgung



Entsorgen Sie die Verpackungsmaterialien sortenrein. Beachten Sie bitte bei der Entsorgung des Geräts die aktuellen gesetzlichen Bestimmungen. Informationen zur fachgerechten Entsorgung erhalten Sie bei den kommunalen Entsorgungsdienstleistern oder dem Umweltamt.



Werfen Sie Elektrogeräte nicht in den Hausmüll!

Gemäß der Europäischen Richtlinie 2002/96/EG über Elektro- und Elektronik-Altgeräte und deren Umsetzung in nationales Recht müssen verbrauchte Elektrogeräte getrennt gesammelt und einer umweltgerechten Wiederverwertung zugeführt werden. Entladene Altbatterien und Akkus müssen vom Verbraucher in Batteriesammelgefäßen entsorgt werden. Informationen zur Entsorgung alter Geräte oder Batterien, die nach dem 01.06.2006 produziert wurden, erfahren Sie beim kommunalen Entsorgungsdienstleister oder Umweltamt.



Batterien und Akkus dürfen nicht im Hausmüll entsorgt werden, sondern Sie sind zur Rückgabe gebrauchter Batterien und Akkus gesetzlich verpflichtet. Sie können die Batterien nach Gebrauch entweder in unserer Verkaufsstelle oder in unmittelbarer Nähe (z.B. im Handel oder in kommunalen Sammelstellen) unentgeltlich zurückgeben.

Batterien und Akkus sind mit einer durchgekreuzten Mülltonne sowie dem chemischen Symbol des Schadstoffes bezeichnet.



Cd¹



Hg²



Pb³

- 1 Batterie enthält Cadmium
- 2 Batterie enthält Quecksilber
- 3 Batterie enthält Blei

Garantie & Service

Die reguläre Garantiezeit beträgt 2 Jahre und beginnt am Tag des Kaufs. Um von einer verlängerten, freiwilligen Garantiezeit wie auf dem Geschenkkarton angegeben zu profitieren, ist eine Registrierung auf unserer Website erforderlich. Die vollständigen Garantiebedingungen sowie Informationen zu Garantiezeitverlängerung und Serviceleistungen können Sie unter: www.bresser.de/garantiebedingungen einsehen.

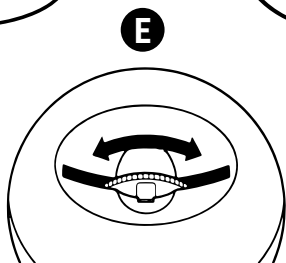
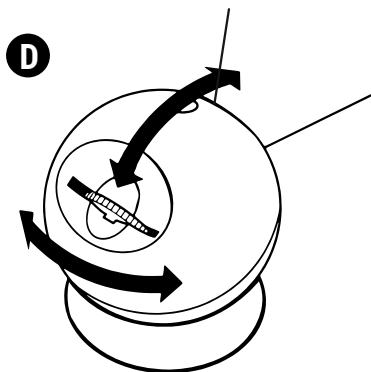
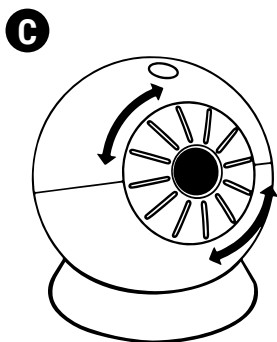
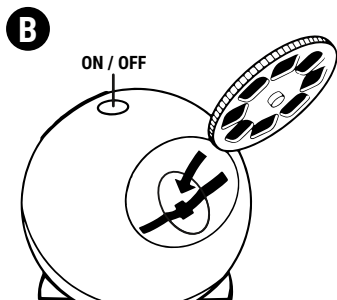
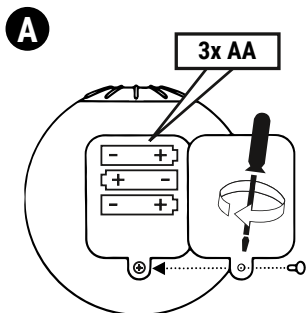

Teileliste

- | | |
|-----------------------|-------------------------|
| ① EIN-/AUS-TASTE | ④ Diascheiben (3 Stück) |
| ② Fokussierungsregler | ⑤ Scheibenfach |
| ③ Projektionsobjektiv | ⑥ Ständer |

A Einlegen der Batterien

Nur Erwachsene sollten Batterien einlegen oder austauschen.

1. Lösen Sie die Schraube des Batteriefachs mit einem kleinen Kreuzschraubendreher und nehmen Sie vorsichtig den Deckel ab.
2. Legen Sie drei AA Batterien ein und achten Sie dabei auf die am Batteriefach ausgewiesene Polarität.
3. Schließen Sie das Batteriefach wieder.

B Standort und Inbetriebnahme

1. Setze das Gerät auf den Ständer (6) auf einer ebenen und robusten Plattform (z. B. ein Tisch). Der optimale Projektionsabstand beträgt etwa 1,8 m bis 2 m.
2. Drücke die EIN-/AUS-TASTE einmal, um das Projektorlicht einzuschalten. Dimme oder schalte das Licht im Zimmer aus, um besser sehen zu können.

C Fokussierknopf drehen, um das Bild scharf zu stellen

Justiere den Fokussierungsregler (2) bis das projizierte Sternenfeld scharf eingestellt ist. Bei zu geringem oder zu großem Abstand verschwimmt das Bild.

D Projektionswinkel frei einstellbar

Du kannst den Projektionswinkel des Projektors auf dem Ständer (6) frei einstellen, um die Bilder an die Decke oder die Wand zu projizieren.

E Scheibe drehen, um das Bild zu wechseln



Consignes générales de sécurité

- **RISQUE D'ELECTROCUTION !** Cet appareil contient des pièces électroniques raccordées à une source d'alimentation électrique (par bloc d'alimentation et/ou batteries). L'utilisation de l'appareil doit se faire exclusivement comme décrit dans ce manuel, faute de quoi un RISQUE D'ELECTROCUTION peut exister !
- **RISQUE D'ETOUFFEMENT !** Les enfants ne doivent utiliser cet appareil que sous surveillance.
Maintenez les enfants éloignés des matériaux d'emballage (sacs plastiques, bandes en caoutchouc, etc.) ! **RISQUE D'ETOUFFEMENT !**
- **RISQUE DE BLESSURE !** Les batteries ne sont pas destinées à être manipulées par des enfants !
En équipant l'appareil des batteries, il convient de veiller à ce que la polarité des batteries soit correcte. L'écoulement de l'électrolyte d'une batterie peut entraîner des blessures par brûlure due à l'acidité du produit ! Evitez tout contact de l'électrolyte avec la peau, les yeux et les muqueuses. En cas de contact avec l'acide, rincez abondamment et immédiatement les parties du corps concernées en utilisant de l'eau claire et consultez un médecin dans les meilleurs délais.
- **RISQUE D'EXPLOSION / D'INCENDIE !** Ne pas exposer l'appareil à des températures trop élevées. N'utilisez que les batteries conseillées. L'appareil et les batteries ne doivent pas être court-circuitées ou jeter dans le feu ! Toute surchauffe ou manipulation inappropriée peut déclencher courts-circuits, incendies voire conduire à des explosions !
- Ne regardez pas la lentille du projecteur lorsque la lampe est allumée. La forte lumière pourrait abimer vos yeux.
- Ne pas démonter l'appareil ! En cas de défaut, veuillez vous adresser à votre revendeur spécialisé. Celui-ci prendra contact avec le service client pour, éventuellement, envoyer l'appareil en réparation.
- N'utilisez que les batteries conseillées. Remplacez toujours les batteries trop faibles ou usées par un jeu complet de nouvelles batteries disposant de toute sa capacité. N'utilisez pas de batteries de marques, de types ou de capacités différentes. Les batteries doivent être enlevées de l'appareil lorsque celui-ci est destiné à ne pas être utilisé pendant un certain temps !

Remarque concernant le nettoyage

- Avant de nettoyer l'appareil, veuillez le couper de son alimentation électrique (tirez les batteries) !
- Ne nettoyez l'appareil que de l'extérieur en utilisant un chiffon sec. Ne pas utiliser

de liquides de nettoyage, afin d'éviter d'endommager les parties électroniques.

- Protégez l'appareil de la poussière et de l'humidité ! Conservez l'appareil dans sa sacoche (de transport) fournie. Les batteries doivent être retirées de l'appareil lorsque celui-ci est destiné à ne pas être utilisé un certain temps.

Déclaration de conformité CE

CE Bresser GmbH a émis une « déclaration de conformité » conformément aux lignes directrices applicables et aux normes correspondantes. Le texte complet de la déclaration UE de conformité est disponible à l'adresse internet suivante: www.bresser.de/download/9820405/CE/9820405_CE.pdf

Élimination

 Éliminez l'emballage en triant les matériaux. Pour plus d'informations concernant les règles applicables en matière d'élimination de ce type de produits, veuillez vous adresser aux services communaux en charge de la gestion des déchets ou de l'environnement.

 Ne jamais éliminer les appareils électriques avec les ordures ménagères ! Conformément à la directive européenne 2002/96/CE sur les appareils électriques et électroniques et ses transpositions aux plans nationaux, les appareils électriques usés doivent être collectés séparément et être recyclés dans le respect des réglementations en vigueur en matière de protection de l'environnement.

 En conformité avec les règlements concernant les piles et les piles rechargeables, jeter ces produits avec les déchets ménagers normaux est strictement interdit. Veuillez à bien déposer vos piles usagées dans des lieux prévus à cet effet par la Loi, comme un point de collecte locale ou dans un magasin de détail (une élimination de ces produits avec les déchets domestiques constituerait une violation des directives sur les piles et batteries).



Cd¹



Hg²



Pb³

¹ pile contenant du cadmium

² pile contenant du mercure

³ pile contenant du plomb

Garantie et Service

La durée normale de la garantie est de 2 ans à compter du jour de l'achat. Afin de pouvoir profiter d'une prolongation facultative de la garantie, comme il est indiqué sur le carton d'emballage, vous devez vous enregistrer sur notre site Internet. Vous pouvez consulter l'intégralité des conditions de garantie ainsi que les informations concernant la prolongation de la garantie et les prestations de service sur : www.bresser.de/warranty_terms.

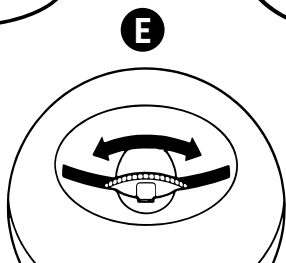
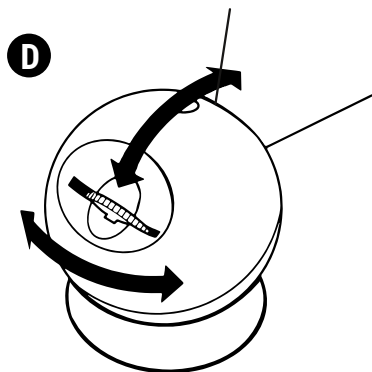
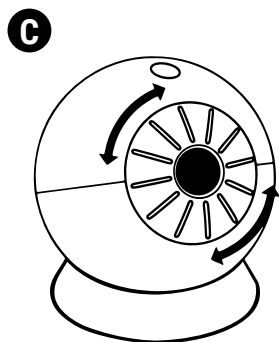
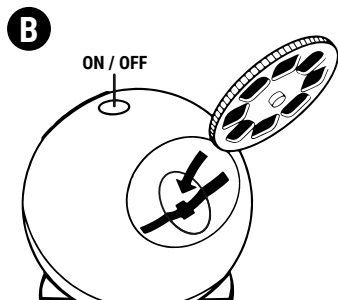
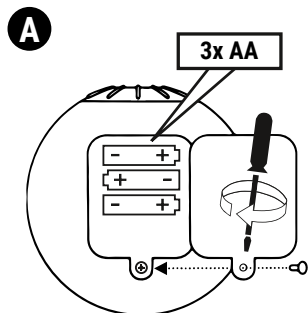

Vue d'ensemble des pièces

- | | |
|---------------------------|------------------------------------|
| ① Touche Marche/Arrêt | ④ Disques de diapositives (3 pcs.) |
| ② Disque de mise au point | ⑤ Support disques diapositives |
| ③ Lentille de projection | ⑥ Support |

A Installation des piles

Seuls les parents doivent installer ou remplacer les piles.

1. Desserrez la vis du compartiment des piles à l'aide d'un petit tourne-vis Phillips et retirez soigneusement le couvercle.
2. Insérer 3 piles type AA dans l'appareil en suivant le sens des polarités indiqué dans le compartiment.
3. Refermez le logement des piles.

B Emplacement et mise en service

1. Place le planétarium sur son support (6) sur une surface plate et stable (ex. une table), la distance de projection optimale est de 1.8 m à 2 m.
2. Appuie sur l'interrupteur On/Off (1) une fois pour allumer le projecteur. Baisse ou éteint la lumière de la pièce pour une meilleure expérience visuelle.

C Tournez la molette de mise au point pour faire la mise au point sur l'image

En tournant sur la roue pour la mise au point (2), tu peux régler la netteté de la projection de l'image. L'image sera floue est la distance est trop faible ou trop grande.

D Angle de projection réglable librement

Par la suite, tu as la possibilité de corriger l'angle de projection pour une projection optimale sur le mur ou le plafond, en faisant légèrement glisser le planétarium sur son support (6).

E Tourner le disque pour changer l'image



Advertencias de carácter general

- **¡PELIGRO DE DESCARGA ELÉCTRICA!** Este aparato contiene componentes electrónicos que funcionan mediante una fuente de electricidad (equipo de alimentación y/o pilas). El uso se deberá realizar de la forma descrita en el manual; de lo contrario, existe PELIGRO de DESCARGA ELÉCTRICA.
- **¡Existe PELIGRO DE ASFIXIA!** Los niños solo deberían utilizar el aparato bajo supervisión. Mantener los materiales de embalaje (bolsas de plástico, bandas de goma) alejadas del alcance de los niños. ¡Existe PELIGRO DE ASFIXIA!
- **¡PELIGRO DE ABRASIÓN!** No dejar las pilas al alcance de los niños. Al colocar las pilas, preste atención a la polaridad. Si se derrama el ácido de las pilas, este puede provocar abrasiones. Evite el contacto del ácido de las baterías con la piel, los ojos y las mucosas. En caso de contacto con el ácido, enjuague inmediatamente las zonas afectadas con agua limpia abundante y visite a un médico.
- **¡PELIGRO DE INCENDIO/EXPLOSIÓN!** No exponga el aparato a altas temperaturas. Utilice exclusivamente las pilas recomendadas. ¡No cortocircuitar ni arrojar al fuego el aparato o las pilas! El calor excesivo y el manejo inadecuado pueden provocar cortocircuitos, incendios e incluso explosiones.
- No observe directamente a la lente del proyector mientras la lámpara permanece encendida.
La intensidad de la luz ocasionaría daños sus ojos.
- No desmonte el aparato. En caso de que exista algún defecto, le rogamos que se ponga en contacto con su distribuidor autorizado. Este se pondrá en contacto con el centro de servicio técnico y, dado el caso, podrá enviarle el aparato para su reparación.
- Recambie siempre las pilas agotadas o muy usadas por un juego completo de pilas nuevas con plena capacidad. No utilice pilas de marcas o modelos distintos ni de distinto nivel de capacidad. ¡Hay que retirar las pilas del aparato si no se va a usar durante un periodo prolongado!

INSTRUCCIONES de limpieza

- Antes de limpiar el aparato, desconéctelo de la fuente de electricidad (desenchúfelo o quite las pilas).
- Limpie solamente el exterior del aparato con un paño seco.
- ¡Proteja el aparato del polvo y la humedad! Consérvelo en la bolsa suministrada o en el embalaje de transporte. Se deben retirar las pilas del aparato si no se va a usar durante un periodo prolongado.

Declaración de conformidad de la Unión Europea (CE)

CE Bresser GmbH ha emitido una "Declaración de conformidad" de acuerdo con las directrices y normas correspondientes. El texto completo de la declaración de conformidad de la UE está disponible en la siguiente dirección de Internet: www.bresser.de/download/9820405/CE/9820405_CE.pdf

Eliminación

 Elimine los materiales de embalaje separados por tipos. Obtendrá información sobre la eliminación reglamentaria en los proveedores de servicios de eliminación comunales o en la agencia de protección medioambiental.

 ¡No elimine los electrodomésticos junto con la basura doméstica! Conforme a la directiva europea 2002/96/UE sobre aparatos eléctricos y electrónicos usados y a su aplicación en la legislación nacional, los aparatos eléctricos usados se deben recoger por separado y conducir a un reciclaje que no perjudique al medio ambiente.

 De acuerdo con la normativa en materia de pilas y baterías recargables, está explícitamente prohibido depositarlas en la basura normal. Por favor, preste atención a lo que la normativa obliga cuando usted quiera deshacerse de estos productos - sobre puntos de recogida municipal o en el mercado minorista (disposición sobre violación de la Directiva en materia de los residuos domésticos- pilas y baterías-).

Las pilas y baterías que contienen productos tóxicos están marcados con un signo y un símbolo químico.



Cd¹



Hg²



Pb³

- ¹ pila que contiene cadmio
- ² pila que contiene mercurio
- ³ pila que contiene plomo

Garantía y servicio

El período regular de garantía es dos años iniciándose en el día de la compra. Para beneficiarse de un período de garantía más largo y voluntario tal y como se indica en la caja de regalo es necesario registrarse en nuestra página web. Las condiciones de garantía completas así como informaciones relativas a la ampliación de la garantía y los servicios pueden encontrarse en: www.bresser.de/warranty_terms.

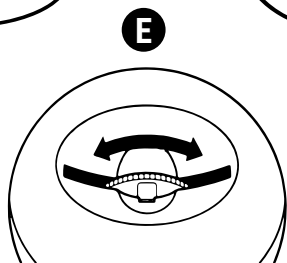
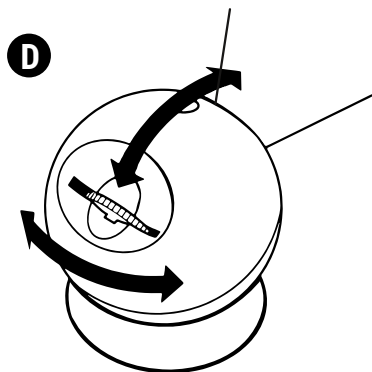
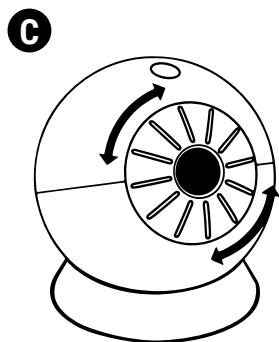
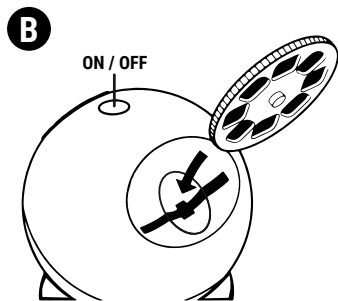
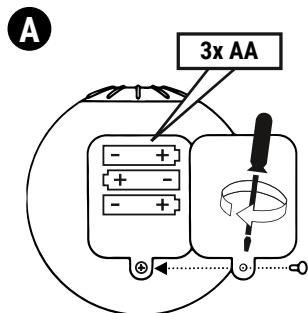

Resumen de piezas

- | | |
|-----------------------|----------------------------------|
| ① Botón On/Off | ④ Discos de estrellas(3 piezas) |
| ② Rueda de enfoque | ⑤ Bandeja de discos de estrellas |
| ③ Lente de proyección | ⑥ Base |

A Instalación de las pilas

1. Quita la tapa de las pilas con un destornillador
2. Inserta 3 pilas del tipo AA con la polaridad según se indica en el compartimento.
3. Cierre la bandeja.

B Localización y puesta en marcha

1. Colocar el aparato sobre el soporte (6) sobre una plataforma plana y robusta (p. ej. una mesa). La distancia de proyección óptima es de 1,8 metros a 2 metros.
2. Pulse el botón On/Off (1) una vez para encender la luz del proyector. Oscurezca o apague la luz de la habitación para una mejor experiencia visual.

C Gire el mando de enfoque para enfocar la imagen

Ajuste el disco de enfoque (2) hasta que el campo de estrellas esté proyectado nítido.

D Ángulo de proyección libremente ajustable

Usted puede ajustar libremente el ángulo de proyección sobre el soporte (6) para adaptar su visualización en el techo o pared lateral.

E Girar el disco para cambiar la imagen



www.freekvonk.nl

© en onder licentie van Studio Freek,
alle rechten voorbehouden.

Contact

Bresser GmbH
Gutenbergstraße 2
46414 Rhede · Germany
www.bresser.de

Bresser UK Ltd.
Suite 3G, Eden House
Enterprise Way • Edenbridge,
Kent TN8 6HF • Great Britain

   @BresserEurope

Vergissingen en technische veranderingen voorbehouden. · Errors and technical changes reserved. · Irrtümer und technische Änderungen vorbehalten. · Sous réserve d'erreurs et de modifications techniques. · Queda reservada la posibilidad de incluir modificaciones o de que el texto contenga errores.
Manual_9820405_Projector_ni-en-de-fr-es_FREEK_v052024a