

Art. Št. 9638100



O teh navodilih



Preberite varnostna opozorila in navodila za uporabo pred uporabo naprave.

Ta navodila za uporabo shranite za kasnejšo uporabo. Ob prodaji ali predaji naprave je potrebno navodila za uporabo predati vsakemu naslednjemu lastniku/uporabniku izdelka.

Splošna opozorila



NEVARNOST!

Otroci smejo uporabljati napravo le pod nadzorom. Material za pakiranje (plastične vrečke, gumijasti trakovi itd.) hranite izven dosega otrok! Obstaja NEVARNOST ZADUŠITVE!

Naprave ne izpostavljajte visokim temperaturam. Prekomerna toplota in nepravilno ravnanje lahko povzročijo kratke stike, požare in celo eksplozije!



NEVARNOST POŽARA!

Naprave – posebej leč – ne izpostavljajte neposredni sončni svetlobi! Zaradi koncentracije svetlobe lahko pride do požara.



NEVARNOST ELEKTRIČNEGA UDARA!

Ta naprava vsebuje elektronske dele, ki se napajajo iz električnega vira. Nikoli ne puščajte otrok brez nadzora pri ravnanju z napravo! Uporaba je dovoljena le, kot je opisano v navodilih, sicer obstaja NEVARNOST ELEKTRIČNEGA UDARA!



OPOMBA!

Naprave ne razstavljajte! V primeru okvare se obrnite na svojega trgovca. Ta bo vzpostavil stik s servisnim centrom in lahko po potrebi pošlje napravo na popravilo.

Vzdrževanje/čiščenje

Napravo pred čiščenjem odklopite iz napajanja! Napravo čistite le zunaj s suho krpo. Za preprečitev poškodb elektronike ne uporabljajte čistilne tekočine. Napravo zaščitite pred prahom in vlago!

Naprava ponuja izhod s spremenjenim sinusnim valom

Naprava ponuja izhod s spremenjenim sinusnim valom in je lahko združljiva z AC-električnimi napravami, ki delujejo s sinusno valovno obliko (moč <80W). Vendar pa vse, kar uporablja AC motor, ne bo delovalo s polno zmogljivostjo na spremenjenem sinusnem valu, kot je npr. električni ventilator. Električna naprava bo morda povzročala določene zvoke. Naprave, kot so hladilniki, mikrovalovne pečice in kompresorji, ki delujejo z AC motorji, ter nekatere občutljive medicinske naprave so boljše združljive s čistim sinusnim pretvornikom. Ta izdelek je namenjen samo za nujne primere, ne more nadomestiti običajnega AC napajanja in ni primeren za stalno uporabo.

ES-izjava o skladnosti



Bresser GmbH je pripravila „izjavo o skladnosti“ v skladu z veljavnimi smernicami in ustreznimi standardi. Celotno

besedilo ES-izjave o skladnosti je na voljo na naslednjem spletnem naslovu:

www.bresser.de/download/9638100/CE/9638100_CE.pdf

Dobava obsega

Mobilna napajalna postaja, omrežni adapter, Micro USB-kabel

Tehnični podatki

Moč	88.8wh,6Ah/14.8V (enakovredno:24000mAh/3.7V)
Mere	165x80x117 mm
Teža	pribl. 1,04 kg
Vgrajena baterija	Visokokakovostne litij-ionske baterije
Vhod za ponovno polnjenje	Adapter: DC19V/1,5A Polnjenje preko sončnega modula DC 15V-24V/1.2A Max
Čas do popolnega polnjenja	DC19V/1.5A: 5~6 ur
USB-izhod	2 x USB 5V-2.4A Skupaj: 4.8A Max 2 x USB 5-12V/2A QC3.0(18W Max, skupaj: 5V/3.4A max) 1 x USB C 5V/3A,9V/2A,12V/1.5A(PD2.0 18W Max)
DC-izhod	DC-izhod 12-16.8V/10A Skupaj 13A Max
AC-izhod	Izhod s spremenjenim sinusnim valom; AC napetost: 100/110/120/220/230/240VAC±10% Izhodna frekvenca: 50/60Hz±10% Pozor: Dejanska izmenična napetost/frekvenca/vtičnica(e) so prilagojene glede na različne države in območja.
AC moč	AC trajna moč: 80W/120W Max
Vrsta žarnice	1 x LED lučka (nizko: 52 lm, srednje: 92 lm, visoko: 132 lm, SOS)
Indikator delovanja	LED indikator
Obratovalna temperatura	-10°– 40°
Življenjska doba	> 500 krat

Pregled delov

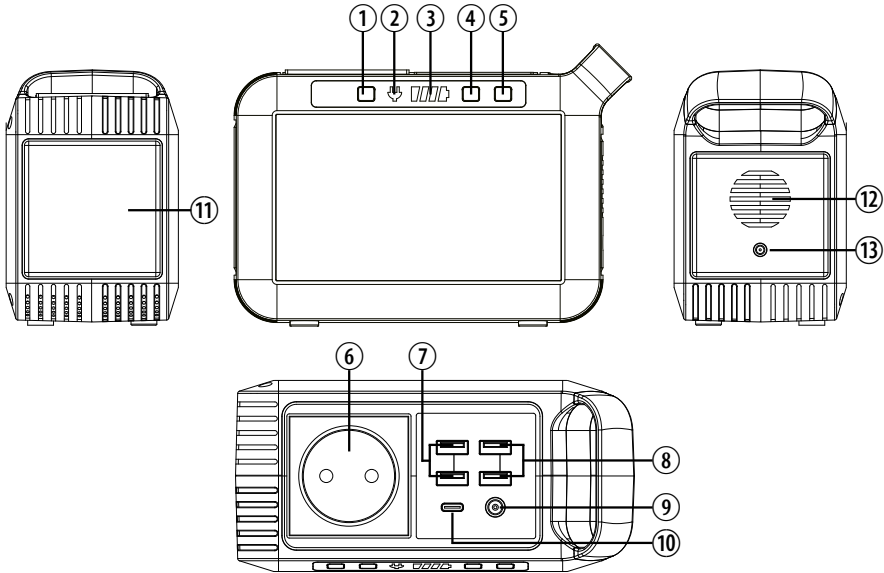

①	AC VKLOP/IZKLOP
②	AC INDIKATOR
③	PRIKAZ BATERIJE
④	STIKALO ZA VKLOP/IZKLOP
⑤	STIKALO LED LUČKE
⑥	AC vtičnica
⑦	USB: 5-12V/2A 18W Max Qualcomm QuickCharge 3.0 (Skupaj 5V/3.4A Max)
⑧	USB: 5V-2.4A Skupaj:4,8A Max
⑨	DC-izhod: 12-16,8V/10A (največ 13A)
⑩	USB-C: 5V/3A,9V/2A,12V/1.5A (PD2.0 18W Max)

⑪	LED lučka
⑫	Prezračevalne odprtine (ne blokirajte)
⑬	3,5 mm / 1,35 mm DC vhod (hitro polnjenje)

NAVODILA ZA UPORABO

(1) Kako lahko s tem izdelkom napajate naprave DC12V (npr. čelno svetilko, ventilator)?

Priključite svoje naprave na enosmerni izhod (DC-izhod) in pritisnite stikalo za vklop/izklop, da vklopite napravo. Nazivni tok DC-izhoda: 10A, Max. Izhodni tok <13A.

Opombe: Preverite, ali vaša naprava DC12V podpira polnjenje s 5,5 mm DC vmesnikom (premer DC priključka naprave je: 5.5mm), sicer ga ni mogoče povezati z DC-izhodom, lahko se obrnete na proizvajalca elektronike, kupite ustrezen adapter in ga povežete.

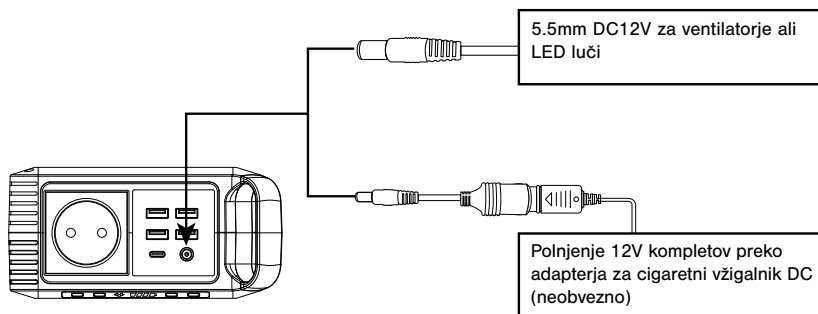

OPOZORILO!

Opomba: DC izhodna napetost je v razponu 12V ~ 16,8V, največji izhodni tok je 13A. DC izhodna napetost se zniža ali zviša, medtem ko se kapaciteta baterije zmanjša ali zviša zaradi kemičnih lastnosti baterije. Če vaša naprava nima vgrajene funkcije za stabilizacijo vhodne napetosti, **se lahko izklopi, ko je vhodna napetost prenizka ali previsoka. Če vaše 12V naprave ne delujejo, ker je vhodna napetost previsoka, preberite navodila za uporabo naprave ali se obrnite na proizvajalca naprave, da ugotovite obseg vhodne napetosti za vašo napravo.**

Način zaščite:

Zaščita pred kratkim stikom/pregrevanjem: Če pride do kratkega stika ali preobremenitve DC-izhoda (moč obremenitve > 150 W), se naprava izklopi za lastno zaščito. Odpravite težavo in pritisnite stikalo naprave, da zapustite način zaščite.

(2) Kako lahko s tem izdelkom napajate naprave AC?

Priključite vtič napajalnega kabla električne naprave v AC vtičnico naprave, pritisnite gumb AC napajanja 3-5 sekund, da vklopite AC izhod, in naprava bo začela napajati vašo napravo.

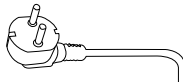
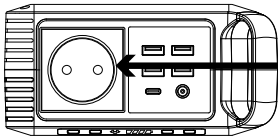

Omejena moč naprave <80W, svetilke, električni ventilatorji, televizorji itd. AC se izklopi, ko pride do kratkega stika ali preobremenitve. Odstranite napravo in naprava se bo v nekaj sekundah okrepla zaradi zaščite pred kratkim stikom ali preobremenitvijo. Ponovno pritisnite gumb AC-izhoda, da ponovno vklopite AC-izhod.

Če AC napajanje ni v uporabi, ga izklopite za varčevanje z energijo.

POZOR! AC vtičnica, AC izhodna napetost in frekvenca se razlikujejo glede na državo ali regijo. Pred uporabo se sklicujte na dejanski izdelek.

Način zaščite:

Zaščita pred kratkim stikom/pregrevanjem: Če pride do kratkega stika ali preobremenitve AC-izhoda (moč obremenitve > 80 W), naprava izklopi AC-izhod za lastno zaščito. Odpravite težavo in ponovno pritisnite gumb AC za AC-izhod. Nekatere naprave, kot so hladilniki, izdelovalci ledu ali laserski tiskalniki, morda potrebujejo sunek toka za zagon ali med delovanjem določenega obdobja. Sunek toka lahko znaša 120 W ali celo več, kar lahko povzroči preobremenitveno zaščito pri tej napravi. Odstranite napravo in se za več informacij obrnite na proizvajalca naprave. Odpravite težavo in ponovno pritisnite gumb AC za AC-izhod.

(2) Kako lahko napajate digitalne USB-C naprave s tem izdelkom?

Priključite standardni USB-kabel digitalne naprave na USB-izhod naprave, pritisnite gumb “”, da aktivirate USB-izhod.

Opomba: Nekatere pametne naprave, kot so Bluetooth slušalke in LED-luči, zahtevajo zelo nizek vhodni tok za polnjenje, ki je lahko manjši od 150 mA. Morda se zgodi, da naprava te vrste pametnih naprav ne more polniti, ker izhodni USB priključki omejujejo tok zaznavanja. V tem primeru lahko uporabnik pritisne gumb AC “”, da omogoči nadaljnje delovanje USB-izhoda. Izklopite AC-izhod, ko so pametne naprave popolnoma napolnjene, da prihranite energijo.

Izhod za hitro polnjenje: Ta izdelek podpira Qualcomm Quick Charge 3.0 in USB-C PD (Power Delivery) 2.0 izhod, podpora: 5V/3A,9V/2A,12V / 1.5A 18W max. Izhod za pametne naprave, ki podpirajo tudi Qualcomm Quick Charge 3.0 ali USB PD2.0 protokol. Dejansko izhodno napetost in tok lahko preverite pri proizvajalcu pametne naprave.

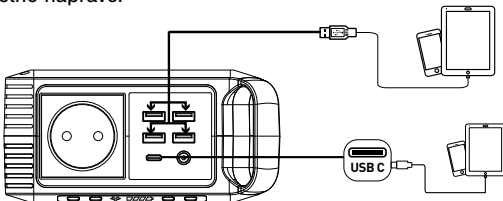

4) LED lučka

Ta naprava je opremljena z ultra svetlo LED lučko. Podpira 3 stopnje svetlosti in način SOS. Držite gumb “” 3 sekunde, da vklopite LED lučko, in večkrat pritisnite gumb, da preklopite na višjo svetlost/način SOS/izklop.

Opozorilo! Naprave ne usmerjajte neposredno v oči ljudi, da se izognete poškodbam zaradi močne svetlobe.

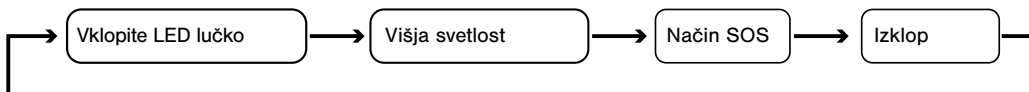

Nizko: 52 lm > Srednje: 92 lm > Visoko: 132 lm > SOS

5) Kako napolniti napravo?

a. Polnjenje preko AC napajalnika

Povežite napravo z vtičnico z uporabo priloženega napajalnika, da začnete polniti napravo. Veste, da se naprava polni, ko modri LED indikatorji baterije utripajo. Naprava je popolnoma napolnjena, ko vsi indikatorji baterije prenehajo utripati in ostanejo stalni. Ko je naprava popolnoma napolnjena, pravočasno odstranite AC napajalnik.

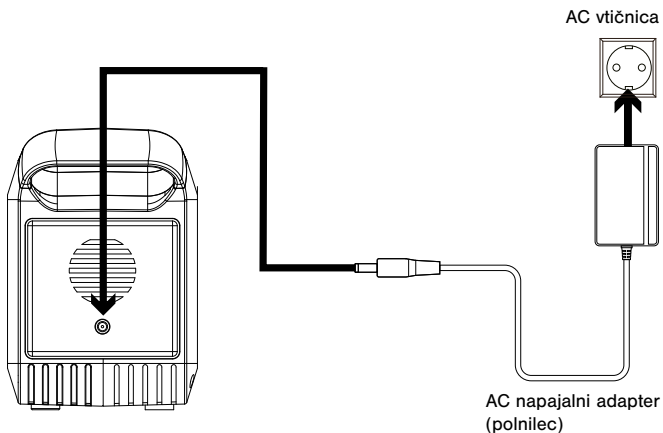

b. Polnjenje preko sončne plošče

1. Postavite svojo sončno ploščo, da bo čim bolj izpostavljena neposredni sončni svetlobi.
2. Priključite izhod sončne plošče na vhod naprave, da začnete polnjenje. Veste, da se naprava polni, ko modri LED indikator baterije zasveti in utripa. Naprava je popolnoma napolnjena, ko vsi indikatorji baterije prenehajo utripati in ostanejo stalni.

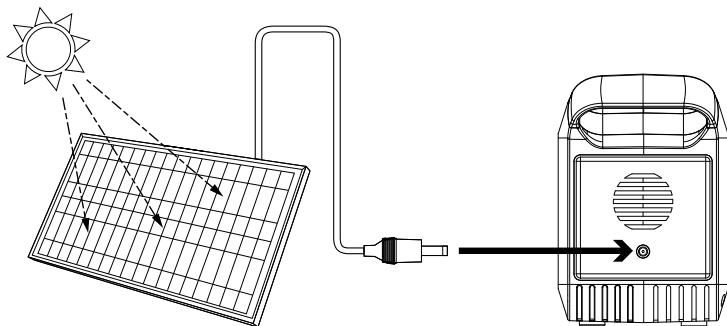

Vhod za polnjenje
DC 15V~25V/1.2A Max

VARNOST IN VZDRŽEVANJE

- a) Naprave ne kratkostičite. Da bi se izognili kratkemu stiku, napravo hranite stran od vseh kovinskih predmetov (npr. kovanci, lasnice, ključi itd.).
- b) Naprave ne segrevajte in je ne mečite v ogenj, vodo ali druge tekočine. Hranite stran od visokih temperatur. Naprave ne izpostavljajte neposredni sončni svetlobi.
- c) Napravo hranite stran od visoke vlage in prašnih mest.
- d) Naprave ne razstavljajte in je ne sestavljajte ponovno.
- e) Da bi podaljšali življenjsko dobo naprave (litijeva baterija), ne puščajte naprave padati, ne postavljajte težkih predmetov nanjo in ne izpostavljajte naprave močnim udarcem.
- d) Ta naprava ni namenjena uporabi s strani oseb (vključno z otroki) z omejenimi fizičnimi, senzoričnimi ali umskimi sposobnostmi ali pomanjkanjem izkušenj in znanja, razen če jih nadzoruje oseba, odgovorna za njihovo varnost, ali če so prejeli navodila za uporabo naprave.
- g) Otroke je treba nadzorovati, da se prepreči igranje z napravo.
- h) Naprave ne prekrivajte z brisačami, oblačili ali drugimi predmeti.
- i) Naprava se lahko med polnjenjem segreje. To je normalno. Pri ravnanju bodite previdni.
- j) Naprave ne polnite dlje, kot je potrebno.
- k) Napravo odklopite iz omrežja, ko je popolnoma napolnjena.
- l) Napravo uporabljajte pravilno, da se izognete električnemu udaru.
- m) Z odpadnimi izdelki ravnajte skladno s predpisi, vgrajene baterije ne ravnajte kot gospodinjski odpadke, da preprečite eksplozijo in onesnaženje.
- n) Izdelek je namenjen le za nujne primere, ne more nadomestiti standardnega enosmernega ali izmeničnega napajanja gospodinjskih naprav ali digitalnih izdelkov.

UPORABA IZDELKA

- a) Ta izdelek je sestavljen iz visokokakovostne litij-ionske baterije, nima spominskega učinka, vendar ima visoko kapaciteto in je dolgotrajen. Kljub temu priporočamo, da ga uporabljate v razponu 10 °C~30°C za optimalno kapaciteto polnjenja.
- b) Da bi se izognili motnjam, se pri polnjenju držite stran od televizorjev, radiev in drugih naprav.
- c) Če naprave dalj časa ne uporabljate, jo odklopite in shranite.
- d) Nekatere prenosne naprave je morda treba nastaviti v način polnjenja, da jih napolnite; več informacij najdete v uporabniškem priročniku ustrezne naprave.
- e) Da bi podaljšali življenjsko dobo litij-ionske baterije, jo je najbolje napolniti v roku 3 mesecev in vsaj enkrat v 6 mesecih.
- f) Napajalna postaja je primerna za Charge Through / UPS. Povezane naprave se lahko tako uporabljajo ali polnijo tudi med polnjenjem napajalne postaje.

UPORABA V HLADNEM VREMENU

Nizke temperature (pod lediščem) lahko zaradi kemičnih lastnosti baterije vplivajo na kapaciteto baterije naprave. Če morate živeti brez omrežnega napajanja pri nizkih temperaturah, priporočamo, da svojo napravo hranite v izolirani hladilni škatli in jo priključite na vir napajanja (sončne celice). Naravna toplota, ki jo naprava ustvari v izolirani hladilni škatli, bo ohranjala kapaciteto baterije na najvišji ravni.

INFORMACIJE O BATERIJI

Vaša naprava ima vgrajeno, neodstranljivo, ponovno polnilno baterijo. Ne poskušajte odstraniti baterije, saj lahko poškodujete napravo. Baterijo je mogoče polniti in prazniti več kot 500-krat, vendar se bo sčasoma obrabila.

OPOMBE O ČIŠČENJU



Napravo pred čiščenjem odklopite iz omrežja (odklopite vtič)! Napravo čistite le zunaj s suho krpo. Za preprečitev poškodb elektronike ne uporabljajte čistilne tekočine. Napravo zaščitite pred prahom in vlago.

ODSTRANITEV



Odpadne embalaže razvrstite. Pri odstranjevanju naprave upoštevajte veljavne zakonske predpise. Informacije o pravilnem odstranjevanju dobite pri občinskih službah za ravnanje z odpadki ali pri okoljskem uradu.



Elektronskih naprav ne zavržite v gospodinjne odpadke! V skladu z Evropsko direktivo 2002/96/ES o električni in elektronski odpadki in njeni vključitvi v nacionalno zakonodajo je treba izrabljene elektronske naprave ločeno zbirati in jih okolju prijazno reciklirati.



Baterije lahko po uporabi brezplačno vrnete v naši prodajalni ali v neposredni bližini (npr. v trgovini ali na občinskih zbiralnicah). Prosimo, da svoje rabljene baterije odstranite na zakonit način - na lokalni zbiralnici ali v trgovini. Odstranjevanje v gospodinjne odpadke je v nasprotju z direktivo o baterijah. Baterije, ki vsebujejo strupene snovi, so označene z znakom in kemijskim simbolom. „Cd“ = kadmij, „Hg“ = živo srebro, „Pb“ = svinec.

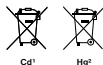

¹ Baterija vsebuje kadmij

² Baterija vsebuje živo srebro

³ Baterija vsebuje svinec

GARANCIJA

Redna garancijska doba je 2 leti in začne teči na dan nakupa. Za izkoristek podaljšane, prostovoljne garancijske dobe, kot je navedeno na darilni škatli, je potrebna registracija na naši spletni strani. Celotne garancijske pogoje ter informacije o podaljšanju garancijske dobe in storitvah lahko najdete na www.bresser.de/garancijskopogoj

Bresser GmbH
Gutenbergstraße 2
46414 Rhede · Nemčija
www.bresser.de

   @BresserEurope

